

# BLESTBUY

Produits de base en un coup d'œil  
2024



DISPONIBLE CHEZ :



Ancra.....	1-3	Little Trees.....	54
Armor All.....	4-5	Loctite .....	55-57
Bernzomatic .....	6	Lucas.....	58-59
Bussmann .....	7	M2 Professional.....	61-62
Cliplight.....	8-9	Milton .....	63-64
Continental.....	10	Mobil1 .....	65
CPS.....	11-12	MotorVac .....	11-12
CRC.....	13-14	NLS Products.....	66-68
Dayco.....	15	Performance Tool (Wilmar).....	106
Dorman .....	16-17	Norton .....	69-71
Dupli-Color .....	18	Perfect Equipment.....	72
Energizer .....	19	Permatex.....	73-76
Fiamm.....	20	Phillips & Temro.....	77-80
FMSI.....	21-24	Pico .....	81-83
Forney .....	25-26	Prestone .....	84-87
Gorilla / Okeeffe's.....	27	Professional Cleaning.....	88
GPI.....	29-30	PTC.....	89
Grote .....	31-36	Ralston .....	90
Groupe BBH.....	37-38	Rislone.....	91-94
Hopkins .....	39-40	Rust Check.....	95
H Paulin.....	41	Sylvania.....	96-97
Irontite.....	42	Triple C Rubber & Plastics.....	98
Irving Blending & Packaging .....	43-46	UView.....	11-12
Irwin Tools / Lenox .....	47-49	Walker .....	99-102
JB Weld .....	50-51	WD-40.....	103-105
Kimberly-Clark.....	52-53	Wilmar (Performance Tool).....	106
		Worx Environmental Products.....	107



### Barre de treuil

PART#	DESCRIPTION	POIDS
42313-10	Peinte Standard	5.0lbs / 2.27kg
42313-12	Combinaison, extremite femelle	6.5lbs / 2.95kg

## ACCESSOIRES POUR REMORQUE PLATEFORME



### Treuil 3 barres

PART#	DESCRIPTION	POIDS
48101-143	Décalage extérieur standard	11.3 lbs./5.13 kg WLL: 6,000 lbs./2,730 kg
48101-103	Décalage extérieur standard	9.5 lbs./4.3 kg WLL: 6,000 lbs./2,730 kg



### Protèges - Coins

PART#	DESCRIPTION	POIDS
49584-10	12" Plastique, 30,5 cm (12po) -Pour /es courroies atteignant 10,16 cm (4 po)	47 lb./21 kg.
43986-10	Haute densite Polymere - Pour /es courroies atteignant 10,16 cm (4 po)	.06 lb./0.03 kg.



### Treuil a Sangle

Cadre de 7 mm en acier trempé  
Ratcheting Models Aussi disponible

PART#	DESCRIPTION	POIDS
43565-127	Coulissant a piste C entreposable	8.3 lbs./3.8 kg. WLL: 6,000 lbs./2,730 kg
43565-157	Coulissant a piste C entreposable standard	7.5 lbs./3.4 kg. WLL: 6,000 lbs./2,730 kg.
49207-127	Coulissant a piste a double L entreposable	6.8 lbs./3.09 kg. WLL: 5,500 lbs./2,500 kg.
49207-137	Coulissant a piste a double L standard	6.5 lbs./2.95 kg. WLL: 5,500 lbs./2,500 kg.



### Courroies de Treuil WLL: 5,400 lbs. / 2,450 kg

SIZE	BON	TRES BON ANCRA BLUE	EXCELLENT ANCRA X-TREME
3-in. x 30-ft. avec crochet plat	41660-10-30	41660-80-30	41660-90-30
3-in. x 30-ft. avec chaine et crochet	41660-14-30	41660-83-30	41660-93-30
4-in. x 30-ft. avec crochet plat	43795-10-30	43795-80-30	43795-90-30
4-in. x 30-ft. avec anneau Delta	43795-11-30	43795-81-30	43795-91-30
4-in. x 30-ft. avec chaine et crochet	43795-15-30	43795-85-30	43795-95-30





### Chaîne de transport

Chaîne de transport de calibre 70 répond aux normes NACM

CHAÎNE VRAC	
45880-10	5/16" x 400' Wt: 408 lbs.
45880-11	3/8" x 200' Wt: 296 lbs.
45880-13	1/2" x 100' Wt: 521 lbs.
45880-12	1/4" x 400' Wt: 262 lbs.



Aussi disponible dans une boîte.

### CROCHETS DE CHAPE

45946-10	5/16" Wt: .85 lbs.
45946-11	3/8" Wt: 1.10 lbs
45946-13	1/2" Wt: .2.10 lbs
45946-12	1/4" Wt: .40 lbs



### CHAÎNE A MANILLE

45881-10-16T	5/16" x 16' WLL: 4,700 lbs.
45881-10-20T	5/16"x20'WLL:4,700lbs.
45881-10-25T	5/16" x 25' WLL: 4,700 lbs.
45881-11-16T	3/8" x 16' WLL: 6,600 lbs.
45881-11-20T	3/8" x 20' WLL: 6,600 lbs.
45881-11-25T	3/8" x 25' WLL: 6,600 lbs.
45881-13-20T	1/2" x 20' WLL: 11,300 lbs.
45881-13-25T	1/2" x 25' WLL: 11,300 lbs.



PROTÈGES - COINS CHAÎNE		POIDS
49377-10	Acier	1.10 lbs. / .50 kg
49377-11	Acier enrobe de caoutchouc - prolonge de 10 cm (4 po) pour protéger le chargement	1.9 lbs. / .86 kg
49756-10	Acier. A utiliser avec une chaîne ou des sangles	1.26 lbs. / .57 kg.



### Tendeurs à chaîne

Acier estampé répondant aux normes FMCSA et DOT. En trois modèles populaires.

#### TENDEURS À CHAÎNE À LEVIER

45943-10	Accepte chaîne 5/16" -3/8"	WLL: 5,400 lbs.Wt. 9.0 lbs.
45943-10HD	Accepte chaîne 5/16" -3/8"	WLL: 6,600 lbs.Wt. 9.4 lbs.
45943-11	Accepte chaîne 3/8"-1/2"	WLL: 9,200 lbs.Wt. 11.9 lbs.

#### TENDEUR À CHAÎNE À LEVIER SANS RECUL

45943-14	Accepte chaîne 5/16" -3/8"	WLL: 5,400 lbs.Wt. 9.0 lbs.
----------	----------------------------	-----------------------------

#### DISPOSITIF DE VERROUILLAGE DE TENDEUR À LEVIER

50117-10	Fixe en place la poignée du tendeur	.40 lbs. / 0.18 kg.
----------	-------------------------------------	---------------------

#### TENDEURS À CHAÎNE À CLIQUET

45943-20	Accepte chaîne 5/16" -3/8"	WLL: 5,400 lbs.Wt. 10.4 lbs.
45943-20HD	Accepte chaîne 5/16" -3/8"	WLL: 6,600 lbs.Wt. 10.5 lbs.
45943-21	Accepte chaîne 3/8"-1/2"	WLL: 9,200 lbs.Wt. 11.8 lbs.



Autres modèles disponibles, voir catalogue principal.



### Courroie a Cliquet

PART#	DESCRIPTION
45982-11	2-in. x 30-ft. Courroie a Cliquet compris crochets plats
45982-43	Courroie a Cliquet compris crochets en fil metallique

Aussi disponible en hargeur 3 et 4 pouce.  
Nous offrons /es produits suivant dans /es matiaux Ancra Blue et Ancra X-Treme.

## PRODUITS D'ARRIMAGE



### Courroie a Cliquet 1-in. x 16-ft. WLL: 1,000 lbs./454 kg.

PART#	DESCRIPTION
43887-10	Courroie a Cliquet avec crochets type J avec anneaux en D flottants
10936-16	Courroie a Cliquet avec crochets type S
10936-16J	Courroie a Cliquet avec crochets type J



PART#	DESCRIPTION
95002	1" x 10' Ensemble, de 2 courroies a cliquet avec crochets type S
95005	1" x 10' Ensemble, de 4 courroies a cliquet avec crochets type S
SL91	1" x 15' Ensemble, de 4 courroies a cliquet avec crochets type S



### Courroie de recouvrement

PART#	LONGUEUR	LARGEUR	MVW*	CARTON QTY	COULEUR
800-220	20'	2"	8,000 lbs	6	Gris
800-230	30'	2"	8,000 lbs	6	Gris
800-330	30'	3"	12,000 lbs	4	Gris
800-430	30'	4"	16,000 lbs	3	Gris
800-440	40'	4"	16,000 lbs	1	Bleu
800-450	50'	4"	16,000 lbs	1	Rouge
800-630	30'	6"	24,000 lbs	2	Gris
800-1040	40'	10"	62,500 lbs	1	Bleu



PART#	DESCRIPTION
900-115H	Sangle de recuperation de 4,6 m a mousquetons Peut egalement etre utilisee pour les motoquads-vtt

1,000 lbs limite de charge maximale  
3,000 lbs resistance a la rupture



### Elingues Polyester Oeillet Double

PART#	SIZE
20-EE1-9801X3	1" x 3'
20-EE2-9802X3	2" x 3'
20-EE2-9803X10	3" x 10'



S'il vous plait voir le catalogue de plus!



# PROTECTEUR



## PROTECTEUR D'ORIGINE

10125 - 118ml  
11300 - 300ml  
78021 - 473ml  
78024 - 946ml  
18389 - 1.89L



## FINI MAT

18209  
473ml



## ULTRA BRILLANCE

32062  
473ml

# LAVER



**MOUSSE BLANCHE LAVE-AUTO**  
19159  
1.48L

**LAVE AUTO**  
17485 - 1.89L  
17740 - 715ml

# ÉLIMINATION LES ODEURS



**DÉSODORISANT SMOKE X**  
19036  
99g

# TROUSSE



**TROUSSE POUR L'ENTRETIEN COMPLET DE L'AUTO, 5 ARTICLES**  
18378



**CANON À MOUSSE 2-EN-1**  
19444

# NETTOYEURS



**NETTOYANT MULTI USAGES**  
11068  
473ml

**OXI MAGIC NETTOYANT POUR TAPIS ET GARNITURES**  
10926  
650ml

**GEL POUR L'ENTRETIEN DU CUIR**  
10882  
532ml

**ENTRETIEN DU CUIR**  
18981  
473ml



**NETTOYANT POUR PNEUS ET JANTES QUICKSILVER**  
17654  
710ml

**EXTREME NETTOYANT POUR JANTES**  
40340  
710ml

**EXTREME BRILLIANT POUR PNEUS EN GEL**  
11504  
530ml

**EXTREME BRILLIANT POUR PNEUS**  
78026  
650ml

# PNEU ET JANTE



# SERVIETTES



**SERVIETTES PROTECTRICES**  
10859 - 30 serviettes  
18254 - 20 serviettes



**FINI MAT SERVIETTES PROTECTRICES**  
18253  
25 serviettes

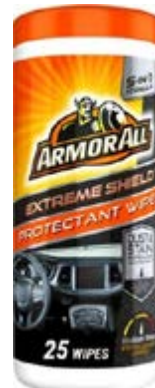

**EXTREME SHIELD™ PROTECTRICES**  
19160  
25 serviettes



**SERVIETTES POUR VITRES**  
10850 - 30 serviettes  
18269 - 20 serviettes



**SERVIETTES NETTOYANTES À L'ORANGE**  
10925  
25 serviettes



**SERVIETTES POUR LE CUIR**  
10856  
30 serviettes

# NETTOIE. BRILLE. PROTÈGE.



**SERVIETTES NETTOYANTES**  
10869 - 30 serviettes  
18255 - 20 serviettes



**4 PAQUETS DE SERVIETTES**  
10881  
115 serviettes

**FORMAT ÉCONOMIQUE**





### CHALUMEAU DE BASE

TS3500T

- Flamme palmée, ajustable
- Allumage à gâchette
- Poignée ergonomique
- Pression régulée pour des performances constantes en mode inversé
- Compatible avec une bouteille propane de 14 oz



### CHALUMEAU AUX PERFORMANCES AVANCEES

TS4000T

- Flamme à jet rotative
- Activation/désactivation instantanée de l'allumage
- Verrouillage continu de la flamme
- Pression régulée pour des performances constantes en mode inverse
- Construction de corps en fonte durable
- Compatible avec les bouteilles de gaz MAP-Pro® et propane



### UTILITAIRE CHALUMEAU

WT2301

- Flamme palmée, ajustable
- Allumage à gâchette
- Tube de brûleur durable en acier inoxydable
- Pour utilisation optimale en position verticale
- Compatible avec une bouteille propane de 14 ou 16 oz



### CHALUMEAU DE JARDIN

JT850

- Flamme pour broussailles, ajustable
- Allumage à gâchette
- Poignée en mousse antidérapante
- Portée de 36 po pour réduire la flexion ou l'accroupissement
- Compatible avec une bouteille propane de 14 ou 16 oz



### CHALUMEAU DE PRECISION

ST2200T

- Flamme de précision, ajustable
- Allumage à gâchette
- Verrouillage continu de la flamme
- Contient micro-chalumeau, pointe fine pour brasage, souffleur à chaud
- Rechargeable avec gaz butane



### CLASSIQUE EN LAITON CHALUMEAU

UL2317

- Allumage manuel
- Tête de chalumeau en laiton durable
- Chalumeau soudeur, ajustable
- Pour utilisation optimale en position verticale
- Compatible avec une bouteille propane de 14 ou 16 oz



### KIT DE CHALUMEAU CLASSIQUE EN LAITON

UL100

- Chalumeau soudeur, ajustable
- Allumage manuel
- Tête de chalumeau en laiton durable
- Pour utilisation optimale en position vertical
- Compatible avec une bouteille propane de 14 ou 16 oz, Comprend une bouteille de gaz de 14,1 oz



### CHALUMEAU A PERFORMANCE MAXIMALE

TS8000T

- Flamme à jet ultra-rotatif, ajustable
- Activation/désactivation instantanée de l'allumage
- Verrouillage continu de la flamme
- Pression régulée pour des performances constantes en mode inverse
- Construction de corps en fonte durable
- Compatible avec les bouteilles de gaz MAP-Pro® et propane





LES NOUVELLES BORNES DE BATTERIE DE LA SÉRIE BUSSMANN ET LES FUSIBLES MULTIPOLAIRES POUR L'AUTOMOBILE offrent aux techniciens d'entretien et aux bricoleurs une source alternative pratique pour les concessionnaires d'automobiles neuves et les sites Web en ligne.

## Fusibles de bornes de batterie

La série Bussmann de fusibles de bornes de batterie 'La nouvelle série Bussmann' de fusibles de bornes de batterie (BTF) est équivalente à l'équipement d'origine installé dans les véhicules de marques populaires tel que Chrysler®, Ford®, Lexus, Lincoln, Mercury, Mitsubishi, Nissan®, Scion, Subaru, Suzuki et Toyota®.



### OEM CROSS REFERENCE DATA

BUSSMANN SERIES CATALOG NO.	VOLTS	FUSE CIRCUIT AMP RATING(S)	OEM PART NO.	VEHICLE MAKE
BTF-1P-80	32 Vdc	80	82211AG150 3673-950J00	Subaru Suzuki
BTF-1P-100	32 Vdc	100	MN164187 3673-952J00	Mitsubishi Suzuki
BTF-1P-120	32 Vdc	120	MN164188 3673-966J00	Mitsubishi Suzuki
BTF-1P-140	32 Vdc	140	82620-33040 24380-JA70A	Lexus, Scion, Toyota Nissan
BTF-2P-180120	32 Vdc	180, 120	68164797-AA	Chrysler
BTF-2P-200100	32 Vdc	200, 100	BR3Z-14526-AA AE5Z-14526-BA	Ford Ford, Lincoln, Mercury
BTF-2P-250125	32 Vdc	250, 125	AL3Z-14526-AA	Ford
BTF-3P-1206080	32 Vdc	120, 60, 80	82620-52080A	Scion, Toyota
BTF-3P-1208080	32 Vdc	120, 80, 80	82620-52060A	Scion, Toyota

## Fusibles multipolaires pour l'automobile

La nouvelle série Bussmann de fusibles multipolaires (MPF) est équivalente à l'équipement d'origine installé dans les véhicules de marques populaires tel que Nissan®, Infiniti®, Toyota® et Lexus.

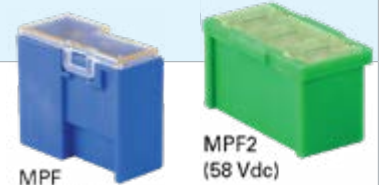

### OEM CROSS REFERENCE DATA

BUSSMANN SERIES CATALOG NO.	FUSE CIRCUIT AMP RATINGS	COLOR CODE	OEM PART NO.	VEHICLE MAKE
<b>32 VDC FUSES</b>				
MPF-433X	40, 30, 30	Pink	24370-C9902	Nissan, Infiniti
MPF-444X	40, 40, 40	Green	24370-C9900	Nissan, Infiniti
MPF-533X	50, 30, 30	Red	24370-C9906	Nissan, Infiniti
MPF-534X	50, 30, 40	Blue	24370-C9907	Nissan, Infiniti
MPF-633X	60, 30, 30	Yellow	24370-C9904	Nissan
<b>58 VDC FUSES</b>				
MPF2-324X	30, 20, 40	Yellow	24370-C991C	Nissan
MPF2-433X	40, 30, 30	Pink	24370-C991A	Nissan
			90982-08308	Toyota, Lexus
MPF2-444X	40, 40, 40	Green	24370-C991B	Nissan, Infiniti
			90982-08299	Toyota, Lexus
MPF2-533X	50, 30, 30	Red	24370-C992A	Nissan, Infiniti
			90982-08300	Toyota, Lexus
MPF2-534X	50, 30, 40	Blue	24370-C992B	Nissan, Infiniti
			90982-08301	Toyota, Lexus
MPF2-535X	50, 30, 50	Black	24370-C992C	Nissan, Infiniti
			90982-08302	Toyota, Lexus
MPF2-555X	50, 50, 50	Maroon	90982-08303	Lexus



**SOUNDLIGHT PRO**

111122

DEL : 20W COB

- 2000 lumens 1 heure
- 1500 lumens 1,5 heures
- 1000 lumens 2,5 heures
- 500 lumens 5 heures
- 60 lumens 24 heures
- Hautparleurs Bluetooth – 2 x 3W
- Bloc-pile movable avec Lumiere 70 lumen et port USB pour la recharge



**PURIFIER™**

170AIR

- Purificateur d'air frais a l'ozone
- Utilise la dernière technologie de purification par l'ozone
- Élimine moisissure, mildiou et bactéries, de l'intérieur des cabines et des pieces
- Enlève même les odeurs les plus désagréables et tenaces comme la fumée de tabac
- Portable-fonctionne sur le courant AC (100-240 V) et DC
- Minuterie programmable 10 heures avec panneau ACL



**INCANDESCENTE**

101307

Câble SJOW 16/3 de 23 pi | 7 m

- Poignée avec prise mise à la terre
- Disjoncteur de 13 AMP



**PIVOT**

111114

- 240 Lumens
- Technologie strip array
- 5 DEL en haut
- Base et dos magnétique
- 3 piles AA incluses



**SUPER SEAL™**

946KIT

- Agent antifuite pro a/c
- Scelle et prévient les fuites de façon permanente
- Scelle les fuites dans les évaporateurs, condensateurs, accumulateurs, joints toriques, joints statiques, conduites en métal et boyaux en caoutchouc
- Compatible avec toutes les huiles et tous les agents réfrigérants
- Tuyau inclus



**HUILE PAO 68 + COLORANT UV**

51110/51111

- Huile synthétique universelle, multigrade, de haute qualité
- Améliore l'efficacité avec une tire plus rapide et une température réduite aux événements
- Élimine le besoin d'avoir différents grades et viscosités de lubrifiants A/C
- Plein initial ou remplissage
- 51110 - 34 oz | 1 L
- 51111 - 34 oz | 1 L + colorant UV



**COLORANT MULTI-USAGE**

909012B

12 x 1/4 oz | 7.5 ml



**COLORANT A/C**

900008

**COLORANT MULTI-USAGE**

909008

8 oz | 240 ml



**HEMIMINI™**

114301

Autonomie de 4 heures à 1000 lumens  
Autonomie de 8 heures à 500 lumens

- Batterie intelligente au Lithium-Ion 4400mAh, rechargeable en 3.5 hrs, indépendamment de l'état
- De qualité aéronautique
- Crochet pivotant 180°
- Chargeur USB Mini (100-240V)
- En option : Couverture aimantée
- Pièces de rechange disponibles



**SLIMMINI™**

**BALADEUSE RECHARGEABLE LI-ON**

114304

- 500/250 lumens COB
- 100 lumens sur le dessus
- Cable connecteur de type C
- Très mince 14mm



**33 LED PIVOT**

24\_458

160 Lumens

- 28 DEL en avant | 5 DEL en dessus
- Crochet pivotant 360°
- Base magnétique pivotant
- 3 piles AA incluses



**SPOTLIGHT MINI**

11111

• 600 et 300 Lumens - 5 W COB

- Base magnetique
- Joint ajustable pour different angles
- Batterie rechargeable Li-ion 2600 mAh
- IP65 impermeable
- Cordon micro USB inclus
- Chargeur vendu separement (PN 11111A)



**TROIS-PRISES ROBUSTE**

222315

- Trois-prises
- Disjoncteur de 15 amp
- Cable SJTW 12/3 de 50 ft. / 15.3m



**TROIS-PRISES CHROME**

222308

- Trois-prises
- Disjoncteur de 13 amp
- Cable SJTW 14/3 de 30 ft. / 9.2m



## Tuyaux d'air d'atelier, caoutchouc bleu, montés pour conduite d'air

Pour usage général de distribution d'air en atelier, max. 250 psi. Structure de textile tressé recouvert de caoutchouc de service intensif résistant à l'abrasion, qui procure une longue durée utile.



PART#	DESCRIPTION
65131	TUYAU D'AIR ATELIER CAOUTCHOUC BLEU AVEC RACCORD 1/4-18NPT 1/4 po X 25 pi
65133	TUYAU D'AIR ATELIER CAOUTCHOUC BLEU AVEC RACCORD 1/4-18NPT 3/8 po X 25 pi
65134	TUYAU D'AIR ATELIER CAOUTCHOUC BLEU AVEC RACCORD 1/2-14NPT 1/2 po X 25 pi
65135	TUYAU D'AIR ATELIER CAOUTCHOUC BLEU AVEC RACCORD 1/4-18NPT 1/4 po X 50 pi
65137	TUYAU D'AIR ATELIER CAOUTCHOUC BLEU AVEC RACCORD 1/4-18NPT 3/8 po X 50 pi
65138	TUYAU D'AIR ATELIER CAOUTCHOUC BLEU AVEC RACCORD 1/2-14NPT 1/2 po X 50 pi

## Tuyaux d'air F5 d'atelier, caoutchouc TPE bleu, montés pour conduite d'air

F5 désigne la tornade la plus forte. Les tuyaux F5 servent à la distribution d'air en atelier, max. 300 psi. Légers et flexibles, enveloppe en TPE basse température non marquant, très résistants à l'abrasion.



PART#	DESCRIPTION
65176	TUYAU D'AIR THERMOPLASTIQUE BLEU AVEC RACCORD 1/4-18 NPT 1/4 po X 25 pi
65177	TUYAU D'AIR THERMOPLASTIQUE BLEU AVEC RACCORD 1/4-18 NPT 1/4 po X 50 pi
65178	TUYAU D'AIR THERMOPLASTIQUE BLEU AVEC RACCORD 1/4-18 NPT 3/8 po X 25 pi
65179	TUYAU D'AIR THERMOPLASTIQUE BLEU AVEC RACCORD 1/4-18 NPT 3/8 po X 50 pi
65182	TUYAU D'AIR THERMOPLASTIQUE BLEU AVEC RACCORD 1/4-18 NPT 1/2 po X 50 pi

## Tuyaux d'air d'atelier, caoutchouc Flexsteel rouge, montés

Pour usage général de distribution d'air en atelier, max. 250 psi. Structure de textile tressé recouvert de caoutchouc de service intensif résistant à l'abrasion, qui procure une longue durée utile. Pour les conditions difficiles, avec résistance notamment aux brûlures perforantes dues aux étincelles dans les ateliers de soudage.



PART#	DESCRIPTION
65143	TUYAU D'AIR ATELIER FLEXSTEEL ROUGE AVEC RACCORD 1/4-18NPT 1/4 po X 25 pi
65144	TUYAU D'AIR ATELIER FLEXSTEEL ROUGE AVEC RACCORD 1/4-18NPT 3/8 po X 25 pi
65145	TUYAU D'AIR ATELIER FLEXSTEEL ROUGE AVEC RACCORD 1/4-18NPT 1/4 po X 50 pi
65146	TUYAU D'AIR ATELIER FLEXSTEEL ROUGE AVEC RACCORD 1/4-18NPT 3/8 po X 50 pi



cpsproducts.com

**CPS**<sup>®</sup>

**VIEW MOTORVAC**<sup>®</sup>

**Nouveau**

## SPOTGUN<sup>®</sup> KIT D'INJECTION



### SPOTGUN<sup>®</sup> JR. KIT PRINCIPAL D'INJECTION

390200

- Injecteur SpotGun<sup>®</sup> Jr avec adaptateurs de vanne de purge
- Coupleurs R-134a et R-1234yf
- (4) Cartouches d'huile universelles (1 oz/30 ml)
- (2) Cartouches ExtenDye<sup>™</sup> (1 oz/30 ml)
- (2) Cartouches LeakGuard<sup>™</sup> OneShot (1 oz/30 ml)
- UV Phazer<sup>™</sup> Noir (piles AAA incluses)
- Lunettes améliorant les UV

**SpotGun<sup>®</sup> Jr**  
Injection Master Kit  
**390200**

### KIT PRINCIPAL D'INJECTION

490200

- Injecteur SpotGun<sup>®</sup> avec adaptateurs de vanne de purge
- Coupleurs R-134a et R-1234yf
- (2) Ensembles de tuyaux de service SpotGun<sup>®</sup>
- (1) Cartouche d'huile universelle (8 oz/240 ml)
- (1) Cartouche ExtenDye<sup>™</sup> (8 oz/240 ml)
- UV Phazer<sup>™</sup> Noir (piles AAA incluses)
- Lunettes améliorant les UV



**SpotGun<sup>®</sup>**  
Injection Master Kit  
**490200**

## EXTENDYE<sup>™</sup> POUR SYSTÈME A/C

ExtenDye<sup>™</sup> pour système A/C est amélioré avec un additif qui prolonge la durée de vie et améliore l'efficacité du système A/C.

- ExtenDye<sup>™</sup> pour système A/C est un colorant UV super concentré qui comprend un modificateur de friction pour augmenter le pouvoir lubrifiant de l'huile du compresseur, améliorant l'efficacité (coefficient de friction) de plus de 50 %, et améliorant l'économie de carburant.
- Il contient également un additif anti-usure qui crée un film empêchant le contact entre les pièces métalliques, réduisant ainsi le frottement et la chaleur, ce qui prolonge la durée de vie des composants.
- De plus, il contient un antioxydant qui arrête le processus d'oxydation, réduisant l'acidité et prolongeant la durée de vie de l'huile.
- Colorant certifié SAE-J2297
- Compatible avec tous les systèmes A/C - R134a & R1234yf
- Sécuritaire pour les véhicules hybrides - Spécialement formulé pour protéger tous les composants des systèmes hybrides à courant alternatif (Incluant les compresseurs à entraînement électrique).

### EXTENDYE<sup>™</sup> POUR SYSTÈME A/C EST DISPONIBLE DANS LES FORMATS SUIVANTS:

- |          |   |
|----------|---|
| 499108A  | Cartouche Spotgun - 8 oz                    |
| 399020A  | Cartouche Spotgun Jr. - 1 oz (Boite de 4)   |
| 399006A  | Cartouche Spotgun Jr. - .25 oz (Boite de 6) |
| 499008A  | Bouteille - 8 oz                            |
| B499024A | Bouteille - 1 oz (Boite de 6)               |
| B499012A | Bouteille - .25 oz (Boite de 12)            |



## COLORANT POLYVALENT / COLORANT POUR LIQUIDE DE REFROIDISSEMENT DE RADIATEUR

### BOUTEILLES DE COLORANT POLYVALENT

B483206 (6 X 1oz)

483208 8oz

Détecte les fuites d'huile moteur, de transmission, d'hydraulique, de direction assistée, d'essence et dans les systèmes de carburant diesel.



### BOUTEILLE DE COLORANT POUR LIQUIDE DE REFROIDISSEMENT DE RADIATEUR

B483906 (6 X 1oz)

Détecte les fuites dans les systèmes de refroidissement, y compris le radiateur, les tuyaux flexibles, les raccords, les pompes à eau et les joints de culasse.





## HUILES POUR SYSTÈME A/C



### HUILE UNIVERSELLE POUR SYSTÈME A/C AVEC EBOOST

Bouteille 16 oz.  
488016P - Huile PAG (R134a seulement)  
488016E - Huile ESTER  
eBOOST est un supplément exclusif destiné à améliorer les performances des lubrifiants. Lorsqu'il est utilisé dans un système A/C, eBOOST augmente le pouvoir lubrifiant et les propriétés anti-usure de l'huile du système A/C et régénère les joints en caoutchouc et les joints toriques.

- Réduit le bruit des compresseurs et prolonge leur durée de vie
- Aide à colmater les fuites causées par des joints d'étanchéité et des joints toriques desséchés



### HUILE PAG AVEC / EXTENDYE™ POUR SYSTÈME A/C

Bouteille 8oz.  
488046PBD - PAG 46 (R134a seulement)  
488100PBD - PAG 100 (R134a seulement)  
Extender™ pour système A/C est un colorant UV super concentré qui comprend un ensemble d'additifs améliorés pour réduire l'usure, prolonger la durée de vie des composants et améliorer l'efficacité du système A/C.

- Lubrifiant de haute qualité pour compresseur du système A/C
- Modificateur de friction, additif anti-usure et antioxydant
- Sécuritaire pour véhicule Hybride - Spécialement formulé pour protéger tous les composants du système A/C des véhicules hybrides (y compris les compresseurs alimentés électriquement)



Pour ceux qui choisissent d'utiliser l'huile spécifiée OEM, nous l'avons. Et pour ceux qui désirent la facilité et l'utilité, nous l'avons aussi - une huile vraiment universelle pour système A/C. Les huiles UView 488046YF (Cartouche 8oz/240ml) sont formulées pour fonctionner comme huile de service pour toutes les applications R1234YF, R134a et hybrides. C'est exact, elles sont sécuritaires pour les véhicules hybrides et approuvées OEM. Une seule huile suffit.

À titre de rappel, l'installation d'huile à l'aide d'un système d'injection à cartouche scellée garantit qu'une huile plus propre et plus sèche pénétrera le système A/C avec la quantité exacte.

### LES CARTOUCHES D'HUILE SPOTGUN POUR SYSTÈME A/C SONT DISPONIBLES DANS LES VISCOSITÉS SUIVANTES :

488046YF	PAG 46YF (R1234yf & R134a) - 8 oz
488046P	PAG 46 (R134a) - 8 oz
488100P	PAG 100 (R134a) - 8 oz
488125P	PAG 125 (R134a) - 8 oz
488150P	PAG 150 (R134a) - 8 oz
488104H	Hybride/Électrique POE (R134a & R1234yf) - 4 oz

## LEAKGUARD SCCELLANT PROFESSIONNEL POUR SYSTÈME A/C



### LE PREMIER SCCELLANT DISPONIBLE POUR SYSTÈME A/C À ÊTRE CERTIFIÉ POUR RÉPONDRE À LA NORME SAE J2670 !

LeakGuard scelle de façon permanente et efficace les fuites dans les composants en caoutchouc et en métal du système A/C. Contrairement à d'autres produits d'étanchéité pour système A/C, LeakGuard est un produit d'étanchéité à base d'huile qui n'a aucun des effets dangereux indésirables. Il ne durcira pas, ne cristallisera pas, n'obstruera pas le système A/C ou ne nuira pas à l'équipement de récupération.

- Antifuite professionnel pour système A/C
- Scelle définitivement les fuites
- Conforme à la norme SAE J2670 relative aux additifs pour système A/C
- Sécuritaire pour tous les systèmes A/C incluant R134a, R1234yf & véhicules Hybride/Électrique.
- Contient un colorant concentré pour système A/C
- Spécifiquement formulé pour les fuites lentes qui peuvent se produire sur une période de 6 à 12 mois (ou un taux de fuite de 25oz/708g) par an. Il peut rester en toute sécurité dans le système A/C et empêcher les fuites de se produire à l'avenir - un excellent produit d'entretien préventif !

**Lors de l'entretien des systèmes A/C d'un véhicule, LeakGuard est votre solution unique pour l'huile, le colorant et le scellant.**

#### KIT D'INJECTION LEAKGUARD 480300

- Inclus;
- Système d'injection Spotgun Jr.
  - Cartouche d'amorçage
  - Cartouche Leakguard 2 x (1 oz/30ml)

#### CARTOUCHE 1OZ LEAKGUARD 480301

- Boîte de 4 (Prix par cartouche)  
\*Compatible avec Spotgun Jr.

#### CARTOUCHE LEAKGUARD 8OZ. 480308

- \*Compatible avec Spotgun



crc-canada.ca



CRC Canada Co.



**Brakleen®**  
**Formule originale**  
75089 539 g aérosol  
75091 19 L seau



**Brakleen®**  
**Formule sans chlore**  
75088 397 g aérosol



**Brakleen®**  
**Formule de première**  
**qualité sans chlore avec**  
**Power Jet Technology**  
75050 397 g aérosol



**Disque de frein silencieux**  
75016 118 mL bouteille  
75017 255 g aérosol



**GDI IVD™**  
**Nettoyant de soupape**  
**d'admission et de turbo**  
75320x6 311 g aérosol



**Graisse synthétique**  
**pour freins & étriers**  
75353  
340 g pot avec brosse



**Nettoyant pour**  
**débitmètre d'air**  
**massique SensorKleen™**  
75110 312 g aérosol



**Corps de papillon**  
**Throttle Body Kleen™**  
75078 340 g aérosol



**Dégraissant moteur**  
75025 425 g aérosol



**Nettoyant pour**  
**carburateur Clean-R-Carb®**  
75081 454 g aérosol



**Nettoyant pour**  
**batterie avec**  
**indicateur d'acidité**  
75097 312 g aérosol



**Gasket Kleen™**  
75021 340 g aérosol



**Nettoyant pour vitres**  
14100 510 g aérosol



**De-Squeak™ Traitement**  
**conditionneur pour freins**  
75080 319 g aérosol



**Nettoyant pour pièces**  
**électriques Lectra-Motive™**  
75018 539 g aérosol



**Protecteur de bornes**  
**de batterie**  
75046 213 g aérosol



**Nettoyant QD™**  
**électronique**  
75012 128 g aérosol  
75102 312 g aérosol



**Liquide de démarrage**  
**avec agent lubrifiant**  
**Jump Start®**  
75671 312 g aérosol



**Spray dégivrant pour**  
**pare-brise Ice-Off™**  
75346 340 g aérosol



CRC Canada Co.

crc-canada.ca



**1Tank Power Renew®**  
Formule gasoline  
75815 444 mL bouteille



**FiberLock™** Réparateur  
de joint de culasse et de  
bloc moteur  
75224 946 mL bouteille



**Additif pour huile**  
d'engrenages à glissement  
limité Posi-Trac™  
742508 207 mL tube



**Diesel Fuel Therapy**  
nettoyant d'injecteur avec Anti-Gel  
75212 888 mL bouteille



**Power Lube**  
Multi-Purpose Lubricant  
75005 312 g aérosol



**Graisse blanche au**  
lithium  
14200 284 g aérosol



**Solvant pénétrant**  
Knock'er Loose™  
73020 369 g aérosol



**Screwloose™**  
Super Pénétrant  
75330 312 g aérosol



**Freeze-Off®**  
Super Pénétrant  
75222 326 g aérosol



**Lubrifiant au silicone**  
haute tenue  
75074 213 g aérosol



**Lubrifiant sec à base**  
de graphite  
75101 320 g aérosol



**Anti-grippant et**  
lubrifiant à base de  
cuivre  
72095 340 g aérosol



**Lubrifiant de chaînes**  
et câbles métalliques  
73050 284 g aérosol



**Revêtement**  
anticorrosion  
caoutchoutés  
75034 450 g aérosol



**Insecticide pour frelons**  
& guêpes Bug Blast™  
72010 397 g aérosol



**6-56 Marine**  
Lubrifiant à usage multiple  
76007 312 g aérosol



**Mousse**  
Expansion minimale  
74077 340 g aérosol



**Duster Système**  
dépoussiérage aérosol  
74085 227 g aérosol



**Cutting Oil**  
75500 340 g aérosol





**TUYAU D'AIR DE STATION-SERVICE ET ATELIER DE RÉPARATION**

Part#	Description
80003	1/4" I.D. 50' Coupled (200PSI)
80005	3/8" I.D. with 3/8 Coupled 25' (200PSI)
80006	3/8" I.D. with 1/4" Coupled 25' (250PSI)
80007	3/8" I.D. with 1/4" Coupled 50' (250PSI)
80011	1/2" x 50' Coupled (200PSI)

**TUYAU POLYVALENT, PREMIUM**

Part#	Description
80036	3/4" I.D. 250' not coupled (300PSI)

**TUYAU POLYVALENT, STANDARD**

Part#	Description
80132	1/2" x 500' +/- 50'
80134	3/4" x 350' +/- 50'

**TUYAU DE RETOUR DE REFROIDISSEUR D'HUILE DE TRANSMISSION / DIRECTION ASSISTÉE**

Part#	Description
80383	5/16" x 25'
80391	3/8" x 25'

**TUYAU ANTI-POLLUTION / PCV**

Part#	Description
80069	11/32" x 50'
80070	15/32" x 50'
80071	19/32" x 50'

**TUYAU DE SIGNALISATION D'ENTRÉE DE COUR**

Part#	Description
80186	3/8" x 50'
80187	3/8" x 100'
80189	3/8" x 200'

**TUYAUTERIE POUR LAVE-GLACE/TUBE À VIDE**

Part#	Description
80204	1/4" x 50'
80205	7/64" x 50'
80206	5/32" x 50'
80207	7/32" x 50'
80208	9/32" x 50'
80209	7/64" x 6'
80210	5/32" x 6'
80211	7/32" x 6'
80216	5/32" x 250'
80217	7/32" x 250'

**TUYAU SOUPLE POUR LIGNE DE CARBURANT**

Part#	Description
80051	1/8" x 25'
80052	1/8" x 50'
80053	1/8" x 250'
80054	3/16" x 25'
80055	3/16" x 50'
80056	3/16" x 250'
80057	1/4" x 25'
80058	1/4" x 50'
80059	1/4" x 250'
80060	5/16" x 25'
80061	5/16" x 50'
80062	5/16" x 250'
80063	3/8" x 25'
80064	3/8" x 50'
80065	3/8" x 250'
80066	7/16" x 25'
80067	7/16" x 50'
80073	1/4" x 2'
80074	5/16" x 2'
80075	3/8" x 2'
93036	1/2" x 25'
93037	5/8" x 25'
93038	3/4" x 25'

**TUYAU DE CHAUFFAGE ROBUSTE DAYCO GOLD LABEL**

Part#	Description
80230GL	3/8" x 50'
80231GL	5/8" x 50'
80232GL	3/4" x 50'
80233GL	7/8" x 50'
80234GL	1" x 50'
80236GL	5/8" x 250'
80239GL	1" x 250'

**TUYAU DE CHAUFFAGE, STANDARD NOIR**

Part#	Description
80257	1/4" x 50'
80258	5/16" x 50'
80259	3/8" x 50'
80270	1/2" x 50'
80271	5/8" x 50'
80272	5/8" x 250'
80273	3/4" x 50'
80274	3/4" x 250'

**TUYAU SOUPLE INJECTION À CARBURANT, DAYPERM 11**

Part#	Description
80520	1/4" 2' Clamshell
80523	5/16" 2' Clamshell
80526	3/8" 2' Clamshell
80321	1/4" 10' Carton
80325	5/16" 10' Carton
80329	3/8" 10' Carton
80521	1/4" 25' Spool
80524	5/16" 25' Spool
80527	3/8" 25' Spool
80522	1/4" 250' Reel
80525	5/16" 250' Reel
80528	3/8" 250' Reel

**TUYAU DE CHAUFFAGE, SILICONE DAYCO GOLD LABEL**

Part#	Description
80241GL	5/8" x 25'
80242GL	3/4" x 25'
80244GL	1" x 25'
80251GL	5/8" x 50'
80252GL	3/4" x 50'
80254GL	1" x 50'

**TUYAU DE CHAUFFAGE, NOIR INSULONE**

Part#	Description
80312	1/2" x 50'
80314	5/8" x 50'
80315	5/8" x 250'
80316	3/4" x 50'
80317	3/4" x 250'
80319	1" x 50'





# WASHER NOZZLE CLOGGED OR LEAKING?

These replacement nozzles match the fit and function of the factory part on specified vehicles to restore use of the washer system. These parts are engineered for reliable performance and durability.

**FMP HAS THE FULL DORMAN LINE AVAILABLE TO ALL CUSTOMERS.**  
IF WE DO NOT HAVE IT, WE WILL SPECIAL ORDER IT.

Contact your Factory Motor Parts Representative for more details.



**58115**

Chrysler 2016-01, Dodge 2020-04, Jeep 2010-07,  
Ram 2021-11, Volkswagen 2014-09

**A GROWING CATALOG OF  
DIRECT FITMENT REPLACEMENT  
WASHER NOZZLES**

**58081**

Ford 2010-08

**58083**

Jeep Compass 2017-11

**58085**

Ford 2018-03,  
Lincoln 2017-10, 2008-06,  
Mercury 2011-03

**58093**

Buick 2020-16, Cadillac 2020-15,  
Chevrolet 2020-14,  
Ford 2019-15, GMC 2020-14



**DORMAN®**



# DORMAN HANDLES AND CRANKS

## Interior



**Window Handle  
76912**

GM 1996-65



**Window Handle  
76946**

Ford 2008-86, Mercury 1994-86



**Interior Door Handle  
77178**

Ford 1998-80



**Interior Door Handle  
80374**

Cadillac 2011-07,  
Chevrolet 2014-07, GMC 2014-07



**Window Crank Handle  
775-5603**

General Motors 2020,  
General Motors 2018-95, Isuzu 2008-05



**Window Handle  
Front Rear Left Right  
767MXCD**

Ford 2019-93, Lincoln 2014-10,  
Lincoln 2008-06, Mazda 2010-94

## Exterior



**Tailgate Handle  
Textured Black  
80592**

Chevrolet 2014-07, GMC 2014-07,  
Hummer 2010-09



**Exterior Door Handle Front Left/Right  
81323**

Ford Focus 2011-08



**Exterior Door Handle Front Left  
RFID with Passive Entry  
81396**

Nissan Leaf 2013-11, Nissan Maxima 2015-09,  
Nissan Murano 2014-08, Nissan Sentra 2015-13



## APPRÊT



**APPRÊT PONÇABLE  
GRIS**  
CDAP1692



**APPRÊT PONÇABLE  
NOIR**  
CDAP1698



**APPRÊT PONÇABLE  
BLANC**  
CDAP1689



**APPRÊT PRIMAIRE  
D'ACCROCHAGE**  
CDAP1690



**APPRÊT DE  
REMPLISSAGE**  
CFP101

## ÉMAIL DE PREMIÈRE QUALITÉ



**NOIR BRILLANT**  
CDA1600



**NOIR SATINÉ**  
CDA1603



**NOIR MAT**  
CDA1605



**BLANC LUSTRÉ**  
CDA1670



**JAUNE AUTOBUS  
SCOLAIRE**  
CDA1663



**VERNIS CRISTAL**  
CDA1692

## ÉMAIL POUR MOTEUR



**NOIR BRILLANT**  
CDE1613



**CHEVROLET  
ORANGE**  
CDE1620



**ENDUIT  
CAOUTCHOUTÉ**  
CUC101



**ARGENT  
HAUTE PERFORMANCE**  
CHWP10100



**NOIR SATINÉ  
HAUTE PERFORMANCE**  
CHWP104



**NOIR BRILLANT  
HAUTE PERFORMANCE**  
CHWP108

## RUST PROTECTOR™



**NOIR BRILLANT**  
469001



**BLANC LUSTRÉ**  
469000



## FLAMEPROOF™



**NOIR MAT**  
CSP102



**ARGENT  
MAT**  
CSP106



## PEINTURE POUR ÉTRIER DE FREIN



**FINIS FONTE/  
ALUMINIUM**  
CSP735



**ROUGE VÉRITABLE**  
CSP731



**NOIR BRILLANT**  
CSP734



# Des piles alcalines qui durent longtemps et garantie sans fuite



EN22	9V (12/pq)
EN91	AA (24/pq)
EN92	AAA (24/pq)
EN93	C (12/pq)
EN95	D (12/pq)



### VISION HD FOCUS EPMZH2IE

- Construction en aluminium durable de qualité aéronautique
- Technologie MAXVIZ pour offrir un faisceau large et puissant et une vision haute définition
- Comprend la technologie LED



### LAMPE-STYLO EN METAL PLED23AEH

- Construction durable avec un clip métallique robuste
- Jusqu'à 4 fois plus lumineux que la technologie LED standard
- Comprend la technologie LED



### LAMPE DE TRAVAIL HCAL41E

- Construction exceptionnellement durable pour les travaux les plus exigeants
- La dernière technologie LED fournit une lumière claire et brillante
- Éclairage de zone grand angle 180°



### LAMPE POUR TRAVAUX TUF2AAPE

- Le polymère robuste et le surmoulage durable maximisent l'absorption des chocs
- Technologie de gradation intelligente pour un rendement lumineux personnalisé et une durée de fonctionnement prolongée
- Comprend la technologie LED



### VISION HD+ FOCUS HEADLIGHT™ HDD32E 400 Lumens

- La mise au point numérique brevetée permet aux utilisateurs d'élargir ou de réduire le faisceau lumineux
- La fonction de rappel de mémoire permet aux utilisateurs d'accéder rapidement au réglage de mise au point préféré la prochaine fois que la lumière est allumée



### VISION HD+ FOCUS HEADLIGHT™ HDDIN32E 315 Lumens

- La mise au point numérique brevetée permet aux utilisateurs d'élargir ou de réduire le faisceau lumineux
- La fonction de rappel de mémoire permet aux utilisateurs d'accéder rapidement au réglage de mise au point préféré la prochaine fois que la lumière est allumée



**AM80SX KIT D'AVERTISSEUR  
À DOUBLE TONALITÉ AVEC  
PLUSIEURS CONNECTEURS**  
72031



**AM80SX KIT  
D'AVERTISSEUR  
UNIVERSEL OE HAUTE  
TONALITÉ**  
72505



**AM80SX KIT D'AVERTISSEUR  
UNIVERSEL OE BASSE  
TONALITÉ**  
72506



**AM80SX KIT  
D'AVERTISSEUR UNIVERSEL  
OE DOUBLE TONALITÉ**  
72507



**90 AVERTISSEUR À DISQUE  
HAUTE TONALITÉ**  
40310

LE *GRAND* SEAU *ROUGE*  
de BESTBUY est parfait pour...



PART# RED PAIL

...le garage, la cour, le camion,  
le chantier, le chalet, le bateau, le...

**ALLEZ CHERCHER UN GRAND SEAU ROUGE  
(OU DEUX) CHEZ VOTRE DISTRIBUTEUR LOCAL BESTBUY**





# ÉCROUS DE TUBE - UNION - TEE - ADAPTATEURS CONDUITES & BOBINES DE FREINS

## • ÉCROUS DE TUBE

Écrous de tube dans le catalogue de raccords FMSI Edelmann, y compris les écrous à bulles métriques et impériaux, les écrous évasés inversés en acier surdimensionnés, les écrous évasés inversés en acier standard, les écrous pour tubes inversés et évasés à bulles en acier inoxydable.



## • UNIONS

Unions en laiton impérial, métrique inversé, bulle



## • TEES

Tee union  
Tee mâle et femelle  
Tee de branche mâle  
Tee de passage mâle  
Tee en laiton de type collier



## • ADAPTATEURS

Adaptateurs de maître-cylindre de frein hydraulique, adaptateur de liquide de refroidissement pour conduite d'huile de Transmission, adaptateur évasé inversé vers adaptateur évasé SAE, raccords spéciaux-

- Adaptateur AC
- Adaptateur de jauge
- Adaptateur Ford/Plymouth



## • CONDUITES DE FREINS

CUPRO NICKEL    ZINC ARGENTÉ    FLUORURE DE POLY VINYLE    ACIER INOXYDABLE

- Conduites et bobines de frein prédécoupées
- Copperhead Cupro Nickel, acier inoxydable 304, fluorure de polyvinyle Rhinohide et zinc argenté



## • BOBINES



### CUPRO NICKEL

Protection Supérieure • Facile À Plier Et Évaser  
• Approuvée S.A.E. Et I.S.O.

### ACIER INOXYDABLE

Facile À Plier Et À Évaser • Résistance À La Corrosion

### PVF FLUORURE DE POLY VINYLE

Revêtement En Plastique Polymère • Facile À Plier Et Évaser

### ACIER ZINC ARGENTÉ

Facile à plier et évaser





# FMSI EDELMANN LAITON ET FREINS

FMSI Edelmann® Fittings a un long historique d'engagement à vous offrir une gamme complète et en constante expansion de raccords automobiles et de conduites de frein de qualité. Un engagement que nous poursuivrons afin de répondre à tous vos besoins en composants de remplacement.

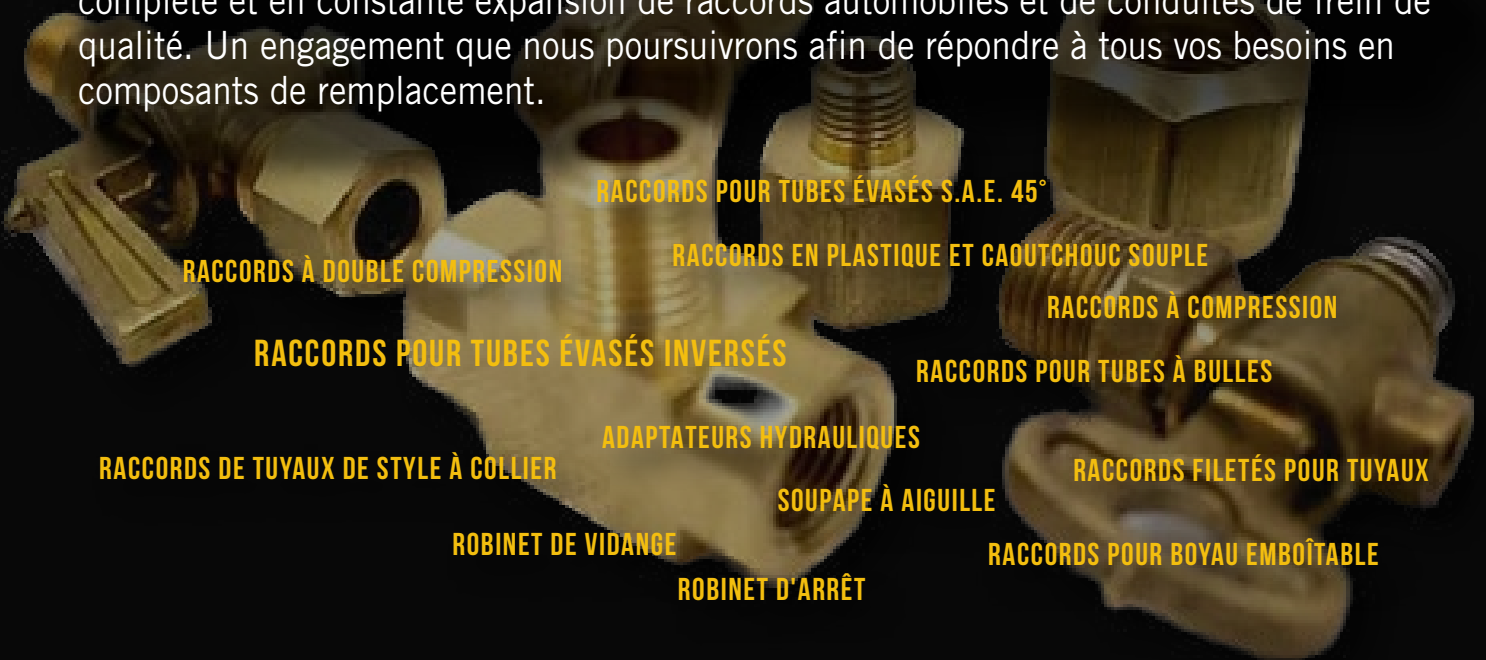

RACCORDS À DOUBLE COMPRESSION

RACCORDS POUR TUBES ÉVASÉS S.A.E. 45°

RACCORDS EN PLASTIQUE ET CAOUTCHOUC SOUPLE

RACCORDS À COMPRESSION

RACCORDS POUR TUBES ÉVASÉS INVERSÉS

RACCORDS POUR TUBES À BULLES

RACCORDS DE TUYAUX DE STYLE À COLLIER

ADAPTATEURS HYDRAULIQUES

RACCORDS FILETÉS POUR TUYAUX

SOUPAPE À AIGUILLE

ROBINET DE VIDANGE

ROBINET D'ARRÊT

RACCORDS POUR BOYAU EMBOÎTABLE



RACCORDS À COMPRESSION  
ACIER À ACIER



RACCORDS À COMPRESSION  
ACIER À NYLON



RACCORDS À COMPRESSION 360°  
ACIER À NYLON



ROBINETS DE VIDANGE



ADAPTATEURS HYDRAULIQUE



RACCORDS DE TUBES ÉVASÉS INVERSÉS



RACCORDS FILETÉS POUR TUYAUX



RACCORDS DE TUYAUX DE STYLE COLLIER



RACCORDS POUR BOYAU EMBOÎTABLE



RACCORDS À DOUBLE COMPRESSION



SOUPAPES À AIGUILLE



RACCORDS POUR TUBES ÉVASÉS S.A.E. 45°





# RACCORDS DE CLIMATISATION KWIK-CONNECT KOOL-AIR

Raccord de tube de climatisation révolutionnaire et bouchons de blocage !

## POURQUOI ATTENDRE?

### RESTEZ AU FRAIS AVEC KOOL-AIR KWIK-CONNECT — NOTRE SYSTÈME DE RACCORDEMENT DE TUBES RÉVOLUTIONNAIRE

Découvrez une solution révolutionnaire pour les réparations de climatisation avec les nouveaux connecteurs et bouchons de blocage KOOL-AIR Kwik-Connect de FMSI Edelmann Fittings. Des réparations rapides, bien faites — maximise les profits.

Nos unions et bouchons de blocage KOOL-AIR Kwik-Connect sont dotés d'un simple mécanisme de connexion par poussée pour verrouiller rapidement les tubes en aluminium avec uniquement vos mains. Pour une connexion durable, sans fuite ni corrosion.

Les unions et bouchons de blocage KOOL-AIR Kwik-Connect pour A/C présentent une finition anodisée durable qui aide à protéger contre la corrosion et autres usures. Les raccords KOOL-AIR Kwik-Connect sont compatibles avec une large gamme d'applications de véhicules, ce qui les rend parfaits pour chaque atelier de réparation.

- Solution pour gagner du temps
- Les anneaux de rétention de verrouillage créent un joint sécurisé
- Construction entièrement en aluminium - sans corrosion
- Pression de travail de 275 psi (éclatement de 1100 psi)
- Joints torique intégrale - HNBR
- Bouton de dégagement rapide intégré (Non réutilisable)
- Pas besoin de lubrifiants ou d'adhésifs supplémentaires

### KOOL-AIR Kwik-Connect TUBE À TUBE

Installation sans outil

POUSSER → VERROUILLÉ ← POUSSER



Répare facilement un tube endommagé ou qui fuit

POUSSER → VERROUILLÉ



Bloquer un tube en aluminium endommagé ou inutilisé

**INSTALLATION SANS OUTIL:** Peut être facilement connecté à la main sans avoir besoin d'outils ou d'équipements spécialisés.

**AJUSTEMENT SÉCURISÉ:** Les raccords KOOL-AIR Kwik-Connect offrent une connexion fiable sans fuite.

**CONSTRUCTION DURABLE:** Les unions & bouchons sont fabriqués à partir d'aluminium anodisé de haute qualité, conçu pour résister aux éléments et aux exigences des systèmes de climatisation au fil du temps.

**PAS DE MÉTAUX DIFFÉRENTS:** Protège contre la corrosion galvanique.

**COMPATIBILITÉ:** KOOL-AIR Kwik Connect fonctionne avec une large gamme d'applications de véhicules domestiques et importés.

## ASSORTIMENTS DE RÉPARATION

LONGUE DURÉE DE VIE • CONNEXION PAR POUSSÉE • SANS CORROSION



Part # Description

0186	Assortiment d'unions standard KOOL-AIR Kwik Connect
0186MET	Assortiment d'unions métrique KOOL-AIR Kwik Connect
0188	Assortiment de bouchons standard KOOL-AIR Kwik Connect
0188MET	Assortiment de bouchons métrique KOOL-AIR Kwik Connect
0189	Assortiment d'unions & bouchons standard KOOL-AIR Kwik Connect
0189MET	Assortiment d'unions & bouchons métrique KOOL-AIR Kwik Connect
0191	Assortiment de bouchons standard & métrique KOOL-AIR Kwik Connect
0194	Assortiment d'unions & bouchons standard & métrique KOOL-AIR Kwik Connect





# CHIMIQUES POUR AIR CLIMATISÉ

## Cool-Shot Ultra optimiseur A/C COMPREND DES ADAPTATEURS D'INSTALLATION



# Pièce TR1170.ALH1  
R134a

# Pièce TR1170.ALH7  
R134yf

Calme les compresseurs bruyants et prolonge la durée de vie

## Extrême Ultra anti-fuite COMPREND DES ADAPTATEURS D'INSTALLATION



# Pièce TR1163.ALH1  
R134a

# Pièce TR1163.ALH7  
R134yf

Formule sans polymère - Ne bouchera pas le système

## Anti-fuite & ensemble de charge de qualité supérieure pour R134a

# Pièce 7207

### Chaque ensemble contient:

- 2 x Repla haut de gamme 134/1234 (AR4247)
- 1 x Extrême Ultra - anti-fuite (TR1163.AL01)
- 1 x Adaptateur d'installation R134a (RK1422.S1)
- 1 x Boyau d'installation avec jauge (AR4252L)



## Colorant UV Brilliant

- Conforme aux normes SAE J2297 et SAE J2298.
- Compatible avec PAG, POE et R134a, R1234yf et R12.
- Sans solvant: n'obstrue pas les systèmes de climatisation ou unités de récupération.
- Sans danger pour tous composants des systèmes A/C et compresseurs électrique (véhicules hybrides et électriques).
- Visible si exposé à une lampe UV. L'emballage comprend des étiquettes COLORANT DÉTECTÉ.



## Colorant UV Brilliant rouge Compresseurs à base de POE

- Conforme aux normes SAE J2297 et SAE J2298.
- Compatible avec R134a, R1234yf et R12.
- Sans solvant: n'obstrue pas les systèmes de climatisation ou unités de récupération.
- Sans danger pour tous composants des systèmes A/C et compresseurs électrique (véhicules hybrides et électriques).
- Visible si exposé à une lampe UV. L'emballage comprend des étiquettes COLORANT DÉTECTÉ.



## Repla haut de gamme 134/1234yf

Spécialement conçu pour les systèmes de climatisation automobile  
Équivalent à: 17oz (481g) R134a - 12oz (340g) R1234yf

# Pièce AR4247HP (6 Pack)

### Caractéristiques et avantages:

- Réduit les températures d'avants et refroidit les véhicules plus rapidement
- Écologique
- Haute performance
- Non toxique
- Non appauvrissement de la couche d'ozone
- Sans danger pour les systèmes R1234yf et R134a
- Aucune licence ODS requise pour acheter ou installer
- Facile à installer

Le Repla 134/1234yf de FMSI est un réfrigérant hydrocarbure sûr, naturel et purifié et convient aux systèmes R134a et R1234yf

Une alternative sûre aux HFC, HFO, HCS et HCFC, (réfrigérants OE) Non toxique et respectueux de l'environnement.



## HUILE PAG DE QUALITÉ SUPÉRIEURE KOOL-AIR

PAG46 PAG100 PAG150 PAG Universelle

APPROUVÉ  
**F.É.O.**

## HUILE PAG POUR TOUS VÉHICULES

Y COMPRIS LE GAZ - HYBRIDE & ÉLECTRIQUE



## Boyau d'installation prolongé de 24"

systèmes R134a

# Pièce AR4252L

systèmes R1234yf

# Pièce AR4252YF



Joint de remplacement pour l'extrémité du robinet

# Pièce AR4252G

# Pièce AR4252YFG

Tuyau d'installation prolongé de 24" pour basse pression avec manomètre adapté à l'installation d'hydrocarbures, de produits d'étanchéité et de charges d'huile

## Charge d'huile haut de gamme pour R1234yf/R123a

Y COMPRIS LE GAZ - HYBRIDE & ÉLECTRIQUE(EV)

systèmes R134a

# Pièce 7206

systèmes R1234yf

# Pièce 7209



### Chaque ensemble contient:

- 1 x 2oz huile PAG de qualité supérieure en seringue (OL6058.E01)
- 1 x Adaptateur d'installation R134a(RK1422.S1)
- ou 1 x Adaptateur d'installation R1234yf (RK1423.S1)



## ENSEMBLES DE CHALUMEAU OXYACÉTYLÉNIQUE



**KIT DE CHALUMEAU  
MOYEND DEVOIR  
POUR ATELIER**  
1705



**ENSEMBLE DE COUPE, SOUDAGE  
ET CHAUFFAGE DE BASE  
MOYENNEMENT/LOURD**  
1710



**TOTE-A-TORCH  
KIT DE MOYENNE  
PUISSANCE**  
1753

## CASQUES À OBSCURCISSEMENT AUTOMATIQUE



**CASQUE DE SOUDAGE À FILTRE  
DE TEINTE AUTOMATIQUE (ADF)  
FORNEY EASY WELD VELOCITY**  
55732



**CASQUE DE SOUDAGE AVEC  
FILTRE À OBSCURCISSEMENT  
AUTOMATIQUE (ADF) SCORCH**  
55859



**CASQUE DE SOUDAGE À FILTRE  
DE TEINTE AUTOMATIQUE  
(ADF) FORNEY PRO**  
55939

## ÉLECTRODES DE SOUDAGE



Part#	Description
30301	E6013, Steel Electrode, 3/32 in x 1 Pound
30305	E6013, Steel Electrode, 3/32 in x 5 Pound
30401	E6013, Steel Electrode, 1/8 in x 1 Pound
30405	E6013, Steel Electrode, 1/8 in x 5 Pound

Part#	Description
30701	E7018, Stick Electrode, 3/32 in x 1 Pound
30705	E7018, Stick Electrode, 3/32 in x 5 Pound
30801	E7018, Stick Electrode, 1/8 in x 1 Pound
30805	E7018, Stick Electrode, 1/8 in x 5 Pound
30810	E7018, Stick Electrode, 1/8 in x 10 Pound
31105	E6011, Stick Electrode, 3/32 in x 5 Pound
31205	E6011, Stick Electrode, 1/8 in x 5 Pound



## FIL MIG



Part#	Description
42286	ER70S-6, MIG Welding Wire, Mild Steel, .030 in Diameter x 10 Pound Spool
42287	ER70S-6, MIG Welding Wire, Mild Steel, .035 in Diameter x 10 Pound Spool
42290	ER70S-6, MIG Welding Wire, Mild Steel, .024 in Diameter x 2 Pound Spool
42291	ER70S-6, MIG Welding Wire, Mild Steel, .030 in Diameter x 2 Pound Spool
42292	ER70S-6, MIG Welding Wire, Mild Steel, .035 in Diameter x 2 Pound Spool
42300	E71T-GS Self, Steel Flux-Core Welding Wire, .030 in x 2 Pound
42301	E71T-GS Self, Steel Flux-Core Welding Wire, .030 in x 10 Pound
42302	E71T-GS Self, Steel Flux-Core Welding Wire, .035 in x 2 Pound
42303	E71T-GS Self, Steel Flux-Core Welding Wire, .035 in x 10 Pound

## MEULES À TRONÇONNER Métal, Type 1



Part#	Description
71841	3 in x 1/16 in x 3/8 in
71847	4-1/2 in x 1/16 in x 7/8 in
71854	4-1/2 in x .045 in x 7/8 in
71855	3 in x 1/32 in x 3/8 in
71856	4 in x 1/32 in x 3/8 in

## MEULES DE RECTIFICATION Métal, Type 27



Part#	Description
71819	4-1/2 in x 1/4 in x 5/8 in-11
71877	4-1/2 in x 1/4 in x 7/8 in

## SOUDURE Réparation électrique, âme en résine de colophane



Part#	Description
61426	1/32 in, 4 Ounce
61429	1/20 in, .3 Ounce
61534	1/16 in, 4 Ounce
61535	1/16 in, 4 Ounce

## KITS DE CHALUMEAU Propane



Part#	Description
61539	Pencil Flame Torch
61545	Self-Igniting Trigger Torch

## DISQUE À LAMELLES Type 29



Part#	Description
71930	4-1/2 in x 5/8 in-11, ZA36
71931	4-1/2 in x 5/8 in-11, ZA60
71985	4-1/2 in x 7/8 in, ZA40
71986	4-1/2 in x 7/8 in, ZA60

## ROUES À LAMELLES Monté sur tige



Part#	Description
60187	1-1/2 in x 1/2 in, Grit: 60
60190	1 in x 1 in, Grit: 60
60191	1 in x 1 in, Grit: 80



gorillatough.com



**GORILLA TAPE BLACK**  
105629 - 30 yards



**GORILLA TAPE BLACK**  
105631 - 10 yards



**GORILLA TAPE SILVER**  
105634 - 30 yards



**GORILLA TAPE SILVER**  
105463 - 10 yards



**MOUNTING TAPE**  
6155002 - Heavy Duty 1x60 po



**GORILLA TAPE TO-GO**  
6101002 - 30ft



**GORILLA CLEAR REPAIR**  
6127002 - 8.2m



**SPRAY ADHESIVE**  
6341502 - 14oz Heavy Duty



**SUPER GLUE**  
112381  
15g Gel



**SUPER GLUE**  
7900301  
2 x 3g tubes



**EPOXY**  
4200602  
25ml



**CLEAR GORILLA GLUE**  
4510103 - 51ml



**GORILLA CLEAR GRIP™**  
8140002 - 88ml

La crème pour les mains Working Hands® de O'Keeffe's® est une crème concentrée qui soigne, soulage et répare les mains extrêmement sèches et crevassées.

La crème pour les mains Working Hands® de O'Keeffe's® utilisée quotidiennement a été cliniquement démontrée pour :

- Renforcer instantanément les niveaux d'humidité
- Créer une barrière à la surface de la peau
- Contribuer à prévenir toute déshydratation supplémentaire

La crème est sans danger et efficace pour les personnes atteintes de diabète.



**WORKING HANDS®  
HAND CREAM**  
K1290003 - 85g



**WORKING HANDS®  
HAND CREAM**  
K1350001 - 3.4oz, jar





Destinations SunSplash précédentes :



Demandez à votre distributeur Bestbuy comment vous pouvez participer à notre programme de fidélisation des clients SunSplash janvier 2025 !



# Installation facile - Faible entretien - Haute Performance

**76L/min**  
**20 GPM**



Pompe modulaire de transfert de carburant 12V						
PART #	MODÈLE	BUSE	BOYAU	CORDON D' ALIMENTATION	MONTAGE	TUYAU D' ASPIRATION
162000-03	G20-012AD	Auto	14 ft.	Installé	Col pivotant	Inclus
162000-01	G20-012PO	Aucun	Aucun	Aucun	Col pivotant	Aucun

\*Extended warranty coverage requires registration with GPI. Default warranty is 2 years. Visit [gpi.net/product-registration/](http://gpi.net/product-registration/)

**69L/min**  
**18 GPM**



Pompe de transfert de carburant 12V						
PART #	MODÈLE	BUSE	BOYAU	CORDON D' ALIMENTATION	MONTAGE	TUYAU D' ASPIRATION
110612-02	M-180S-AU w/filter kit	Auto	12 ft.	Installé	Col pivotant	Inclus
110300-2	M-180S-AU	Auto	12 ft.	Installé	Col pivotant	Inclus
110300-1	M-180S-ML	Manuel	12 ft.	Installé	Col pivotant	Inclus

**57L/min**  
**15 GPM**



Pompe de transfert de carburant 12V							
PART #	MODÈLE	BUSE	BOYAU	CORDON D' ALIMENTATION	MONTAGE	TUYAU D' ASPIRATION	PORTE-BUSE
110000-100	M-150S-AU	Auto	12 ft.	Installé	Col pivotant	Inclus	Verrouillable
110000-99	M-150S-MU	Manuel	12 ft.	Installé	Col pivotant	Inclus	Verrouillable
110000-107	M-150S-EM	Manuel	10 ft.	Installé	Direct	Inclus	Standard
110000-103	M-150S-PO	Aucun	Aucun	Included*	Col pivotant	Aucun	Verrouillable

\*Installation client requise

**30L/min**  
**8 GPM**



Pompe de transfert de carburant 12V							
PART #	MODÈLE	BUSE	BOYAU	CORDON D' ALIMENTATION	MONTAGE	TUYAU D' ASPIRATION	PORTE-BUSE
137100-01	EZ-8	Manuel	10 ft.	Installé	Direct	Inclus	Standard

Pompe portative de transfert de carburant 12V	
PART #	MODÈLE
147000-01	G8P

Up to  
**189L/100 strokes**  
**50 gallons/100 strokes**

Pompe à main		
PART #	MODÈLE	BUSE
114000-10	HP-100-UL	Métal



Pompe du fluide sur la course d'actionnement et de retrait pour une livraison rapide  
**Utilisé avec :** carburant diesel (mélanges diesel jusqu'à B20), essence (mélange d'alcool jusqu'à E15), kérosène, huile moyenne (jusqu'à 30W) et fluide hydraulique

### ÉPARGNEZ DU TEMPS AVEC CES MISES À JOUR GPI:

- Raccords modulaires rapides
- Cordons d'alimentation installés de l'usine
- Montage de col pivotant
- Tuyau d'aspiration télescopique

Visitez [gpi.net](http://gpi.net) pour en savoir plus!

©2022 Great Plains Industries, Inc. All Rights Reserved.





**Performance haute pression**

Idéal pour une utilisation avec enrouleur de tuyau

**Revêtement en poudre**

Durabilité et résistance à la corrosion

**Palette de carbone**

Durée de vie plus longue



**94**  
L/min

**25**  
GPM

- **Quatre boulons et un joint torique** - fixez rapidement un filtre, un compteur ou les deux pour personnaliser votre station-service personnelle !
- **Éliminez les fuites dangereuses** avec des raccords à brides, des joints toriques et un compteur à entraînement magnétique.

**GPRO**<sup>®</sup>  
QUALITÉ PROFESSIONNELLE

**GARANTIE DE CINQ ANS**  
avec le leader de l'industrie service à la clientèle

**12V Modulaire Pompe de transfert de carburant**

PART #	MODÈLE	BUSE	BOYAU	CORDON D'ALIMENTATION	TUYAU D'ASPIRATION
170000-03	V25-012AD	Auto	18 ft.	Installé	Inclus
170000-01	V25-012PO	Aucun	Aucun	Aucun	Aucun

**GPRO**<sup>®</sup>

**TEMPÉRATURE EXTRÊME TESTÉ À -40°**



**94**  
L/min  
25 GPM



**76**  
L/min  
20 GPM

**12V Modulaire Pompe de transfert de carburant**

PART #	MODÈLE	BUSE	BOYAU	CORDON D'ALIMENTATION
170000-06	V25-012AD+XT	Auto	18 ft.	Installé
170000-05	V25-012PO+XT	Aucun	Aucun	Aucun

**115V Pompe de transfert de carburant**

PART #	MODÈLE	BUSE	BOYAU
171000-51	V20-115PO+XT	Aucun	Aucun
171000-53	V20-115AD+XT	1" Auto	1" x 18'



**132**  
L/min  
35 GPM

**115V Pompe de transfert de carburant**

PART #	MODÈLE	BUSE	BOYAU
504000-05	PRO35-115PO/XTS	Aucun	Aucun

**Accessoires pour conditions météo extrêmes**

PART #	DESCRIPTION
150100-501	XT tuyau de carburant, 1 po. NPT x 18 pi.
906009-505	XT Pistolet automatique

**GPI / FLOMEC / GPRO**







grote.com

Grote®



### SuperNova<sup>MD</sup> | Le rendement

Les lampes NexGenMC sont moitié plus légères que les principaux produits de la concurrence et ne demandent que 1/8 de l'intensité nécessaires aux lampes à incandescence.

### Hi Count<sup>MD</sup> | Le style

Le meilleur de la visibilité avec les lampes à DEL. Un grand nombre de diodes dans un format au style remarquable.

### Grote Select<sup>MC</sup> | La valeur

Un allumage plus rapide ce qui augmente le délai pour avertir en cas d'arrêt. Des plus écoénergétique, libérant ainsi le maximum de courant pour les autres systèmes. making more voltage available to other systems.



### FEUX DE GABARIT ET D'ENCOMBREMENT

PART#	DESCRIPTION
<b>MICRONOVA<sup>MD</sup> DOT</b>	
49322	MICRONOVAMD DOT P2 AVEC CÉILLET, ROUGE
49332	MICRONOVAMD DOT PC AVEC CÉILLET, ROUGE
49333	MICRONOVAMD DOT PC/P2 AVEC CÉILLET, JAUNE
49412	MICRONOVAMD DOT AVEC SUPPORT D'ADAPTATEUR, ROUGE
49413	MICRONOVAMD DOT AVEC SUPPORT D'ADAPTATEUR, JAUNE
49341	FEU DE GABARIT MICRONOVAMD DOT, ECE, BLANC
49342	MICRONOVAMD DOT, 12 VOLTS, ECE, ROUGE
49343	MICRONOVAMD DOT, 12 VOLTS, ECE, JAUNE
<b>MICRONOVA<sup>MD</sup></b>	
47962	GAB/ENC MICRONOVAMD P2 À DEL ROUGE, AVEC CÉILLET
47963	GAB/ENC MICRONOVAMD P2 À DEL JAUNE, AVEC CÉILLET
47952	GAB/ENC MICRONOVAMD P2 À DEL ROUGE, AVEC ENJOLIVEUR
47953	GAB/ENC MICRONOVAMD P2 À DEL JAUNE, AVEC ENJOLIVEUR
47972	GAB/ENC MICRONOVAMD PC À DEL ROUGE, AVEC CÉILLET
47973	GAB/ENC MICRONOVAMD PC À DEL JAUNE, AVEC CÉILLET
<b>SUPERNOVA<sup>MD</sup> 2"</b>	
47112	FEU DE GABARIT SCELLÉ À DEL 2 PO, ROUGE
47113	FEU DE GABARIT SCELLÉ À DEL 2 PO, JAUNE
46132	FEU GAB/ENC, PC SUPERNOVAMD 2 PO À DEL ROUGE,
46133	GAB/ENC, PC SUPERNOVAMD 2 PO À DEL JAUNE
78433	FEU ABS SUPERNOVAMD DEL, 2 PO, JAUNE
<b>HI COUNT<sup>MD</sup> 2"</b>	
G3002	FEU DE GABARIT HI COUNTMD G2 À DEL, 2 PO, ROUGE
G3003	FEU DE GABARIT HI COUNTMD G2 À DEL, 2 PO, JAUNE
<b>SUPERNOVA<sup>MD</sup> BEEHIVE</b>	
47212	FEU DE GABARIT À DEL, 2 PO, BEEHIVE, ROUGE
47213	FEU DE GABARIT À DEL BEEHIVE, 2 PO, JAUNE
<b>HI COUNT<sup>MD</sup> BEEHIVE</b>	
G3092	FEU DE GABARIT À DEL BEEHIVE 2 PO, ROUGE
G3093	FEU DE GABARIT À DEL BEEHIVE 2 PO, JAUNE
<b>SUPERNOVA<sup>MD</sup></b>	
47122	FEU DE GABARIT SUPERNOVAMD DEL, 2,5 PO, SCELLÉ, ROUGE
47123	FEU DE GABARIT SUPERNOVAMD DEL, 2,5 PO, SCELLÉ, JAUNE
46142	FEU GAB/ENC, PC SUPERNOVAMD DEL, 2,5 PO, ROUGE
46143	FEU GAB/ENC, PC SUPERNOVAMD DEL, 2,5 PO, JAUNE
78423	FEU ABS SUPERNOVAMD DEL, 2,5 PO, JAUNE
<b>HI COUNT<sup>MD</sup></b>	
G1032	FEU DE GABARIT HI COUNTMD DEL, 2,5 PO, ROUGE
G1033	FEU DE GABARIT HI COUNTMD DEL, 2,5 PO, JAUNE
<b>HI COUNT<sup>MD</sup> 9 DIODE</b>	
G1092	FEU DE GABARIT HI COUNTMD DEL, 2,5 PO, ROUGE
G1093	FEU DE GABARIT HI COUNTMD DEL, 2,5 PO, JAUNE

### FEUX D'ARRÊT/ARRIÈRE/CLIGNOTANTS

PART#	DESCRIPTION
<b>SUPERNOVA<sup>MD</sup></b>	
53252	FEU ARRÊT/ARR/CLIGN À DEL DE 4 PO, MÂLE 10 DIODES, ROUGE
53253	FEU CLIGNOTANT AUXILIAIRE À DEL DE 4 PO, MÂLE 10 DIODES, JAUNE
54332	FEU ARRÊT/ARR/CLIGN À DEL DE 4 PO, MÂLE, ROUGE
54333	FEU CLIGNOTANT AUXILIAIRE À DEL DE 4 PO, MÂLE, JAUNE
<b>HI COUNT<sup>MD</sup></b>	
G4002	DEL G2, 4 PO HI COUNTMD, FEMELLE, ROUGE
G4003	DEL G2, 4 PO HI COUNTMD, FEMELLE, JAUNE
<b>GROTE SELECT<sup>MC</sup></b>	
54342	FEU A/ARR/CLIGN À DEL DE 4 PO, FEMELLE, ROUGE
54343	FEU CLIGNOTANT AUXILIAIRE À DEL DE 4 PO, FEMELLE, JAUNE
<b>SUPERNOVA<sup>MD</sup></b>	
53962	FEU ARRÊT/ARR/CLIGN À DEL, OVALE, MÂLE, ROUGE
53963	FEU DE POSITION ET CLIGNOTANT AUX. À DEL OVALE, MÂLE, JAUNE
<b>SUPERNOVA<sup>MD</sup> 9 DIODE</b>	
54132	FEU A/ARR/CLIGN À DEL, OVALE ROUGE, BROCHE MÂLE, 9 DIODES
54133	FEU POSITION, CLIGNOTANT AUX. À DEL JAUNE, BROCHE MÂLE, 9 DIODES
<b>SUPERNOVA<sup>MD</sup> NEXGEN</b>	
54162	FEU ARRÊT/ARR/CLIGN À DEL, OVALE, ROUGE, MÂLE
54163	FEU POSITION, CLIGNOTANT AUX. À DEL JAUNE, MÂLE
<b>HI COUNT<sup>MD</sup></b>	
G6002	FEU ARRÊT/ARR/CLIGN À DEL HI COUNT®, OVALE, ROUGE
G6003	FEU POSITION, CLIGNOTANT À DEL HI COUNT®, OVALE JAUNE
<b>GROTE SELECT<sup>MC</sup></b>	
54172	FEU ARRÊT/ARR/CLIGN À DEL, OVALE, ROUGE, FEMELLE
54173	FEU POSITION, CLIGNOTANT AUX. À DEL JAUNE, FEMELLE



## Lampe de travail à DEL BriteZone<sup>MC</sup>

### DES LAMPES À DEL POUR LE TRAVAIL COMME POUR LES LOISIRS

Grâce à une fabrication durable et à la puissance des DEL, bien plus brillantes que l'halogène, les lampes BriteZone s'acquittent de la tâche.

Naviguer. Tondre la pelouse. Rouler hors route. Travailler. Longtemps après le coucher du soleil, vous avez besoin d'un éclairage tout aussi tenace et infatigable que vous.

Les lampes de la gamme BriteZone de Grote éclairent toutes les tâches — même les dépanneuses, les camions à ordures et les chariots à fourche — sans faire sauter la banque.

Des prix avantageux qui respectent votre budget.



PART#	DESCRIPTION	TENSION	LUMENS EFFECTIFS
<b>LAMPES DE TRAVAIL À DEL BRITE ZONE</b>			
BZ101-5	LAMPE DE TRAVAIL À DEL BRITEZONE <sup>MC</sup> , RONDE	9-32	1600
BZ111-5	LAMPE DE TRAVAIL À DEL BRITEZONE <sup>MC</sup> , PETITE RONDE	12-36	1240
BZ121-5	LAMPE DE TRAVAIL À DEL BRITEZONE <sup>MC</sup> , ROND AVEC INTERRUPTEUR	10-32	1900
BZ131-5	LAMPE DE TRAVAIL À DEL BRITEZONE <sup>MC</sup> , ROND AVEC INTERRUPTEUR	9-30	4000
BZ141-5	LAMPE DE TRAVAIL À DEL BRITEZONE <sup>MC</sup> , PETIT ROND	10-30	1750
BZ201-5	LAMPE DE TRAVAIL À DEL BRITEZONE <sup>MC</sup> , CARRÉE	9-32	1100
BZ211-5	LAMPE DE TRAVAIL À DEL BRITEZONE <sup>MC</sup> , PETIT CARRÉ	10-30	1100
BZ221-5	LAMPE DE TRAVAIL À DEL BRITEZONE <sup>MC</sup> , PETIT CUBE	10-30	4800
BZ301-5	LAMPE DE TRAVAIL À DEL BRITEZONE <sup>MC</sup> , MINCE	9-32	1400
BZ321-5	LAMPE DE TRAVAIL À DEL BRITEZONE <sup>MC</sup> , ENCASTRÉ	10-30	3600
BZ331-5	LAMPE DE TRAVAIL À DEL BRITEZONE <sup>MC</sup> , PETIT RECTANGLE	10-30	860
BZ421-5	LAMPE DE TRAVAIL À DEL BRITEZONE <sup>MC</sup> , MAGNÉTIQUE	12	1800
BZ501-5	LAMPE DE TRAVAIL À DEL BRITEZONE <sup>MC</sup> , À MAIN UTILISABLE PARTOUT	12	1100
BZ551-5	LAMPE DE TRAVAIL À DEL BRITEZONE <sup>MC</sup> , RECTANGULAIRE	12-30	1200
BZ601-5	LAMPE DE TRAVAIL À DEL BRITEZONE <sup>MC</sup> , MINI CARRÉ	12-36	775



grote.com

Grote®

## Série de lampes de travail à DEL Trilliant<sup>MD</sup> IL EXISTE UNE SOLIDE LAMPE GROTE TRILLIANTMD POUR TOUS LES BESOINS EN MILIEU DE TRAVAIL

- Haute performance pour les véhicules miniers, de construction, hors route, agricoles de service, d'urgence, militaires
- Testée pour survivre aux conditions difficiles hors route



64G01-5



64G11-5



63981-5



63991-5



63W41



63W61



63Z01



63Z61

PART#	DESCRIPTION	TENSION	LUMENS EFFECTIFS
<b>LAMPES DE TRAVAIL À DEL TRILLIANT T26</b>			
64G01-5	LAMPE DE TRAVAIL À DEL T26, MONTAGE SUSPENDU, FAISCEAU LONG	10 - 48	1800
64G11-5	LAMPE DE TRAVAIL À DEL T26, MONTAGE SUSPENDU, FAISCEAU RAPPROCHÉ	10 - 48	1800
<b>LAMPES DE TRAVAIL TRILLIANT CUBE</b>			
63981-5	LAMPE DE TRAVAIL À DEL TRILLIANT <sup>MD</sup> CUBE, TRACTOR PLUS, BI-TENSION	12/24	1200
63991-5	LAMPE DE TRAVAIL À DEL TRILLIANT <sup>MD</sup> CUBE, PROJECTEUR BI-TENSION	12/24	1200
63W41	LAMPE DE TRAVAIL CUBIQUES À DEL TRILLIANT <sup>MD</sup> , LONGUE PORTÉE, DEUTSCH	9 - 32	3000
63W61	LAMPE DE TRAVAIL CUBIQUES À DEL TRILLIANT <sup>MD</sup> , PORTÉE RAPPROCHÉE, DEUTSCH	9 - 32	3000
<b>LAMPES DE TRAVAIL À DEL TRILLIANT</b>			
63Z01	LAMPE DE TRAVAIL À DEL LMX TRILLIANT <sup>MD</sup> ,	9 - 32	7000
63Z61	HYBRIDE À LONGUE PORTÉE/PORTÉE RÉDUITE, DEUTSCH	9 - 32	5000

## Éclairage avant à DEL

GROTE VOUS PERMET DE RESTER À LA FINE POINTE DE LA TECHNOLOGIE AVEC DES PHARES À DEL ET DES PHARES CHAUFFANTS



90941-5



64H71-5 ???



90951-5



64H81-5 ???



94421-5



94411-5



64J61-5 ???



64J71-5 ???



84661-4 ???

PART#	DESCRIPTION	TENSION	FAISCEAU D'ÉCLAIRAGE
<b>PHARES À DEL, 7 PO</b>			
90941-5	PHARE SCELLÉ DE 7 PO À DEL	9 - 32	CROISEMENT, ROUTE
64H71-5	PHARE À DEL CHAUFFANT 7 PO ???	12 - 30	CROISEMENT, ROUTE
<b>PHARE À DEL, 5 x 7 PO</b>			
90951-5	PHARE SCELLÉ DE 5 x 7 PO À DEL	9 - 32	CROISEMENT, ROUTE
64H81-5	PHARE À DEL CHAUFFANT 5 x 7 PO ???	12 - 30	CROISEMENT, ROUTE
<b>PHARE À DEL, 4 x 6 PO</b>			
94421-5	PHARES SCELLÉS À DEL, 4 x 6, FEU DE CROISEMENT	9 - 32	CROISEMENT
94411-5	PHARES SCELLÉS À DEL, 4 x 6, FEU DE ROUTE	9 - 32	ROUTE
64J61-5	PHARES SCELLÉS À DEL, 4 x 6, FEU DE CROISEMENT CHAUFFANT ???	12 - 30	CROISEMENT
64J71-5	PHARES SCELLÉS À DEL, 4 x 6, FEU DE ROUTE CHAUFFANT ???	12 - 30	ROUTE
<b>FEUX DE CHASSE-NEIGE CHAUFFANTS À DEL</b>			
84661-4	FEUX DE CHASSE-NEIGE CHAUFFANTS À DEL, PAQUET DE DEUX ???	12 - 30	CROISEMENT, ROUTE



## Dispositifs d'éclairage de détresse et de danger Grote

Plus de visibilité. Plus de sécurité.

La solution d'éclairage parfaite pour votre environnement!



PART#	DESCRIPTION
<b>ALARMES DE RECUL</b>	
73040	ALARME DE RECUL 97 DB, SAE J994 TYPE C, 12 À 24 V
73310	ALARME DE RECUL MULTIFRÉQUENCE 97 DB, SAE J994 TYPE C, 12 À 24 V
<b>BALISES</b>	
79073	BALISE À DEL AMBRE, DÔME TRANSPARENT, CLASSE I, 12 À 24 V
78033	BALISE À DEL AMBRE, DÔME COURT, CLASSE I, 12 À 24 V
78053	BALISE À DEL AMBRE, DÔME LONG, CLASSE I, 12 À 24 V
78853	BALISE À DEL AMBRE, DÔME COURT, CLASSE II, 12 À 24 V
78863	BALISE À DEL AMBRE VCA/MAGNÉTIQUE, DÔME COURT, CLASSE II, 12 V
78063	BALISE À DEL AMBRE, DÔME LONG, CLASSE II, 12 À 24 V
78093	BALISE À DEL AMBRE, DÔME COMPACT, CLASSE III, 12 À 72 V
78103	BALISE À DEL AMBRE MAGNÉTIQUE, DÔME COMPACT, CLASSE III, 12 V
78113	BALISE À DEL AMBRE POUR MANUTENTION DE MATÉRIAUX, CLASSE III, 12 À 72 V
<b>FEUX DIRECTIONNELS</b>	
78380	BÂTON AVERTISSEUR À DEL 30 PO AMBRE, CLASSE I, 12 V
77353	TÉMOIN D'ALERTE ROND À DEL AMBRE 4 PO, CLASSE II, 12 V
77355	TÉMOIN D'ALERTE ROND À DEL BLEU 4 PO, CLASSE III, 12 V
77363	TÉMOIN D'ALERTE OVALE À DEL AMBRE 6 PO, CLASSE II, 12 V
77365	TÉMOIN D'ALERTE OVALE À DEL BLEU 6 PO, CLASSE II, 12 V
78143	FEU DIRECTIONNEL À DEL AMBRE, PROFIL TRÈS BAS, CLASSE I, 12 À 24 V
78163	FEU DIRECTIONNEL À DEL AMBRE, PROFIL TRÈS BAS, CLASSE I, 12 V
78270	FEUX DE CIRCULATION DIRECTIONNELS À DEL, GRAND, AVEC FLÈCHES, AMBRE
<b>MINIBARRES</b>	
78023	MINIBARRE À DEL 16 PO AMBRE, CLASSE I, 12 À 24 V
78133	MINIBARRE À DEL 16 PO AMBRE VCA/MAGNÉTIQUE, CLASSE I, 12 V
76983	MINIBARRE À DEL 17 PO AMBRE VCA/MAGNÉTIQUE, CLASSE I, 12 V
77223	BARRES LUMINEUSES DEL COMPACTES, CLASSE I, PERMANENTE, AMBRE, 12 V/24 V
77803	BARRES LUMINEUSES DEL COMPACTES, CLASSE I, MAGNÉTIQUE, AMBRE, 12 V/24 V



## Fusibles et protections

La gamme des connexions électriques et accessoires de Grote s'agrandit et accueille de nouveaux fusibles et produits de protection! Elle compte désormais plus de 200 articles comprenant les produits de protection et les fusibles les plus demandés, y compris une grande variété d'assortiments.



## Produits à air en spirale

Grote propose une vaste gamme de produits à air en spirale nécessaires au fonctionnement optimal du système. Des tuyaux à air en spirale aux joints d'étanchéité en passant par les blindages, nos produits à air en spirale sont conçus et fabriqués pour respecter et même surpasser les normes les plus rigoureuses de l'industrie.



## Bornes et connecteurs

La vaste gamme de bornes et de connecteurs de Grote est conçue pour assurer une installation adéquate ainsi qu'un rendement approprié répondant à la demande de rendement et d'électricité de votre système. Nous proposons également de nombreux kits. Ils sont parfaits pour l'entretien des parcs, les réparations en garage et vos projets personnels d'entretien!



## Fils et câbles

Grote offre une des plus importantes sélections de fils et de câbles de l'industrie. Nos fils et câbles sont offerts dans toutes les tailles et couleurs courantes. Intégralement fabriqués en Amérique du Nord, ils sont gage de qualité, de performance et de fiabilité.



## Connecteurs de remorques

La distribution électrique est performante à condition que les connexions le soient également! Conçue pour répondre aux demandes les plus exigeantes, la gamme complète de produits de connexions de remorque de Grote permet plusieurs utilisations complexes et variées.



## Soutien et protection

La protection des fils et des systèmes d'alimentation est essentielle au rendement d'un véhicule. Grote offre une vaste gamme de câbles et de produits de distribution.



## Connecteurs de batteries

Les connexions nécessaires aux systèmes d'alimentation de véhicules sont essentielles pour distribuer efficacement l'électricité. Les connecteurs de batteries Grote sont spécialement conçus et fabriqués pour assurer une connexion parfaite à tout coup!



## Kits et outils

Que vous ayez besoin d'un petit ensemble pour les travaux du week-end ou l'entretien d'un parc important, Grote a les outils dont vous avez besoin ainsi qu'une vaste sélection de kits.



## Commutateurs et ensembles électriques

Grote offre une gamme complète d'interrupteurs et de produits de montage électrique. Vous n'avez qu'à connecter le système d'alimentation du véhicule au bon produit!



## GANTS ENDUITS ET CHIMIQUES



**ENDUITS DE MOUSSE DE NITRILE**  
751180C  
6-11  
HORIZON

- Coquille en polyester de jauge 13
- Traitement Sanitized
- Poignet en tricot élastique



**GANTS ENDUITS DE POLYURÉTHANE**  
051260C  
7-10  
HORIZON

- Coquille en polyester de jauge 13
- Poignet en tricot élastique



**GANTS ENDUITS DE LATEX**  
758124B  
P-TG  
HORIZON

- Enduit de latex texturé
- Coquille en polyester et coton de jauge 13
- Poignet en tricot élastique



**GANTS ENDUITS DE MOUSSE DE LATEX**  
051144  
P & LXL  
HORIZON

- Coquille en polyester haute visibilité de jauge 13
- Poignet en tricot élastique



**PAQUET DE 10 GANTS ENDUITS DE NITRILE**  
751185/10  
G  
WORKTUFF

- Coquille en polyester
- Poignet en tricot élastique



**GANTS ENDUITS DE NITRILE**  
75H657C  
G  
HORIZON

- Enduits de nitrile
- 2,5 mil d'épaisseur
- Manchettes avec entoilage collé



**GANTS DOUBLEMENT ENDUITS DE PVC**  
054056G14B  
G  
HORIZON

- Doublement enduits de PVC
- 14 po (36 cm) de long
- Finition rugueuse sur les paumes et les doigts

## GANTS JETABLES Boîte distributrice



**GANTS EN NITRILE DE 4 MIL.**  
792455 - P-TG (Non poudrés)  
HORIZON

- 100 gants
- Ambidextres



**GANTS EN NITRILE DE 6 MIL.**  
7924556  
P-TG  
HORIZON

- 100 gants
- Non poudrés
- Ambidextres



**GANTS EN NITRILE DE 7 MIL.**  
792457D  
P-2TG  
WORKTUFF

- 50 gants
- Non poudrés
- Texture en diamant surélevée



**GANTS EN NITRILE DE 8 MIL.**  
792458D  
P-2TG  
WORKTUFF

- 50 gants
- Non poudrés
- Texture en diamant surélevée



## GANTS D'HIVER



### GANTS D'HIVER ENDUITS DE LATEX

750760 P-TG

HORIZON

- Coquille en polyester de jauge 10
- Doublure en tissu polaire de coton brossé
- Poignet en tricot élastique



### GANTS DE TRAVAIL EN PVC

758360FR G

HORIZON

- Doublement enduits de PVC
- Doublure en mousse et coton brossé
- Traitement Sanitized



### GANTS DE TRAVAIL EN CUIR D'HIVER

713594ASRT

M-2TG

HORIZON

- Cuir de vache fendu- Couleurs assorties
- Doublure en peluche d'acrylique
- Dos en coton
- Manchettes avec entoilage colle

## LEATHER WORK GLOVES



### GANTS DE VACHE FENDUS

010392D3PC

G

HORIZON

- Paume et bout des doigts en croute de cuir de vache
- 3 morceaux sur la paume
- Dos en coton avec elastique
- Manchettes avec entoilage colle



### GANTS DE TRAVAIL EN CUIR

021600RCNL-RCXL

L

HORIZON

- Cuir de vache
- Sans doublure
- Manchette caoutchoutée
- Dos en coton



### GANTS DE CONDUCTEUR EN CUIR DE CHEVRE

083378

M-2TG

HORIZON

- Cuir de chevre
- Pouces renforcées
- Elastique aux poignets

## LUNETTES DE SÉCURITÉ



140008BK



140008AM



140008SK

### LUNETTES DE PROTECTION POUR VISITEUR

140008 - TAILLE UNIQUE

H SERIES

- Légère, sans monture, pont nasal intégré, anti-rayures et antistatiques
- Bloquent plus de 99% des rayons UVB et UVA



140010BK



140010AM



140010SK



140010SL

### LUNETTES DE PROTECTION

140010 - TAILLE UNIQUE

H SERIES

- Pont nasal souple, branches antidérapantes, antibuées, anti-rayures et antistatiques
- Bloquent plus de 99% des rayons UVB et UVA

## CORDE



### CORDE EN POLYPROPYLÈNE 3 TORONS RETORDUS SUR BOBINE

A1PJ

BARRY & BOULERICE

Cette corde est le choix abordable pour une corde tout usage, car elle est légère et durable. Elle est idéale pour les domaines de la construction, industrie, commerce et domiciliaire.

A1PJ/316	3/16" X 2125'   4.8 MM X 648 M
A1PJ/014	1/4" X 1300'   6.4 MM X 396 M
A1PJ/516	5/16" X 975'   7.9 MM X 297 M
A1PJ/038	33/8" X 630'   9.5 MM X 192 M
A1PJ/012	1/2" X 335'   12.7 MM X 102 M
A1PJ/058	5/8" X 200'   16 MM X 61 M
A1PJ/034	3/4" X 125'   19 MM X 38 M





## BALAIS À NEIGE TÉLESCOPIQUES



### BALAI ULTIME POLAR VORTEX<sup>MC</sup> 14170

- Tête pivotante à 360° qui fonctionne comme un balai ou une brosse.
- Mousse EVA qui ne cause aucune rayure et s'utilise comme un balai hasse-neige, un grattoir très large pour le givre ou une raclette.



### BROSSÉ À NEIGE CROSSOVER DE 50 PO 14039C

La brosse pivotante se transforme en balai d'une simple pression du bouton.



### BALAI TOUT USAGE SPORT 8<sup>MC</sup> 581-E S'allonge de 76 à 121 cm

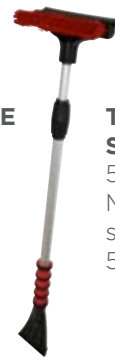

### TELE SNOBROOM<sup>MC</sup> 511-E Modèle compact, s'allonge de 58 à 91 cm

## BROSSES À NEIGE À MANCHE LONG

*Idéales pour tout type de véhicule.*

### ULTRA MAXX<sup>MD</sup> 999CT Manche ergonomique de 89 cm



### MEGA MAXX<sup>MD</sup> 989-34 Manche de 86 cm - qualité supérieure



### MAXX<sup>MD</sup> 35 889-35 Manche de 88 cm - qualité supérieure

## BROSSES À NEIGE À MANCHE COURT



### COOL SNOW TOOL<sup>MD</sup> 532

Brosse à cinq rangées de poils avec manche de 66 cm. Enlevez facilement la neige et la gadoue.



### SLIMLINE 24 523

Manche de 61 cm. Idéale pour tout type de véhicule.



### VALUE REACH SWEEP<sup>MC</sup> 203

Brosse à neige efficace à manche en bois de 64 cm.

## GRAND BALAI



### GRAND BALAI ARCTIC PLOW<sup>MC</sup> DE 51 PO AVEC GRATTOIR 18833

Tête en mousse très large de plus de 16 pouces pour tirer et pousser la neige rapidement sans rayer la peinture.

## SÉCURITÉ



### PELLE DE SECOURS EN ALUMINIUM 17222

- Construction en aluminium venant à bout des tâches les plus exigeantes.
- S'allonge à 30 po pour une portée maximale.
- Un article de sécurité indispensable en hiver.

### AVERTISSEUR ÉLECTRONIQUE TRAILBLAZER DEER ALERT<sup>TM</sup>

27512VA  
Signal électronique puissant. Dix fois plus sécuritaire que les sifflets à chevreuil traditionnels.





## RACLETTES D'AUTO PROFESSIONNELLES



### TÊTES DE RACLETTE EN VRAC

12-810NY

- Professionnelle, en métal (acier)
- Tête de raclette professionnelle 10 po avec CUP



### RACLETTE D'AUTO PROFESSIONNELLE AVEC MANCHE

- Résiste à la rouille; lame EPDM flexible avec mailles abrasives pour éliminer les insectes.
- Butées latérales en plastique protégeant le verre.

10NY-24A - manche en bois

10NYRD-26A - manche en plastique



### MANCHES DE RACLETTES PROFESSIONNELS

- Manche solide en bois feuillu fileté.
- Convient à toutes les têtes de raclette professionnelles Hopkins pour auto.

111U - 20 po

112U - 30 po

## RACLETTES DE PLANCHER ROBUSTES



840-24/30/36  
Tout usage



841-24/30/36  
Résistante à l'huile



843-24/30/36  
Tout usage



844-24/30/36  
Résistante à l'huile



116  
Manches robustes pour raclettes de plancher 54 po



845-24  
Lame double en mousse de 24 po



846-30  
Lame de raclette double de 30 po en mousse robuste

## OUTILS DE NETTOYAGE AUTOMOBILE



92022SCBL  
Brosse de lavage de 8 po avec rallonge



93053CBL  
Brosse de lavage de manche de 48 po



45320CBL  
Gant de lavage en microfibres chenilles longues à grand pouvoir moussant



40208CBL  
Serviette en PVA Evaporator



40211CBL  
Chamois synthétique



40061CBL  
Serviettes en microfibre



40059ASCBL  
Serviette super absorbante



45606ASCBL  
Serviette de nettoyage douce



hpaulin.com

**paulin**<sup>®</sup>

ISO 9001: 2000 Registered  
H. Paulin & Co., Limited, 55 Mile Avenue, Scarborough, ON, M1S 4W2 Canada

# HANDY-PAKS<sup>®</sup>

## PRÉSENTOIR



022-065



022-064

# PIC A PACS

## CARROUSEL DE FIXATION



022-148



022-158



### ÉCROUS DE ROUE NOIR

558-146-000	1/2-20X1.38HX13/16
558-148-000	1/2-20X1.38HX3/4
558-204-000	9/16-18X1.53HX7/8
559-070-000	M12-1.5X35HX21
559-077-000	M12-1.5X35HX19
559-114-000	M12-1.2X35HX19
559-236-000	M14-1.5X48HX19
559-301-000	M12-1.5X29.5HX19
564-327-000	M14-1.5X39HX22



### ÉCROUS DE ROUE CHROME

558-140B	7/16-20 RH 3/4
558-144B	7/16-20 RH
558-146B	1/2-20 RH
558-148B	1/2-20RH 3/4
558-200B	11/16X1X.100T
559-060B	M10X1.25
559-065B	M12X1.25
559-070B	M12X1.5



### ENSEMBLE D'ATTACHES DE CARROSSERIE

9971230C	120 PCS	HYUNDAI/KIA
999174C	240 PCS	GM
999175C	180 PCS	GM
999176C	235 PCS	FORD
999177C	240 PCS	CHRYSLER
999178C	100 PCS	MAZDA
999179C	120 PCS	HONDA
999182C	100 PCS	NISSAN
999183C	120 PCS	TOYOTA



## THORO-FLUSH

NETTOYANT INDUSTRIEL POUR RADIATEUR ET MOTEUR, 16 OZ.

9112-16

- Nettoie tous les systèmes de refroidissement
- Les faisceaux de chaufferette, le liquide de refroidissement dexcool, les refroidisseurs pour diésel, les résidus de biocarburant et d'éthanol des réservoirs de carburant
- Peut être utilisé en toute sécurité pour les radiateurs, les systèmes de refroidissement et les réservoirs de carburant en métal et en plastique



## ALL WEATHER SEAL

JOINT DE CULASSE ET MASTIC DE RADIATEUR, 16 OZ.

9132-16

- ARRÊTE les fuites de liquide de refroidissement
- Radiateur, joint de culasse, culasse de cylindre et bloc moteur. Moteurs à essence ou diésel
- Formule PRÊTE A VERSER commode
- Se mélange à TOUT antigel pour arrêter les fuites actuelles et futures



## CERAMIC MOTOR SEAL

SCELLANT POUR SYSTÈME DE REFRIGÉRATION EN CÉRAMIQUE, 16 OZ.

9122-16

- SCELLE les systèmes de refroidissement du moteur
- Fissures dans les culasses de cylindre, les blocsmoteurs, joints et les radiateurs qui fuient
- Processus en trois étapes. Mélangier avec de l'eau propre seulement
- NE PAS mélanger avec de l'antigel



[bestbuydistributors.ca/fr/produits/qap-huiles](http://bestbuydistributors.ca/fr/produits/qap-huiles)

**Qualité  
À TOUT  
Prix<sup>MD</sup>**



**LES HUILES MOTEUR DE QUALITÉ SUPÉRIEURE Q.A.P.** sont conçues pour les moteurs à essence d'aujourd'hui, qui sont exigeants. Elles dépassent les normes actuelles de l'American Petroleum Institute (API) en matière de rendement pour les moteurs à essence et répondent aux exigences des garanties des constructeurs automobiles nationaux et étrangers demandant un produit API SP ou ILSAC GF-6.

### CONVENTIONNELLE

TAILLE	5W-20	5W-30	10W-30
12 X 946 mL	FX0004115	FX0004215	FX0004315
4 X 5 L	FX0004130	FX0004230	FX0004330
Baril de 205 L	FX0004150	FX0004250	FX0004350

**LES HUILE MOTEUR DE QUALITÉ SUPÉRIEURE Q.A.P. 100 % SYNTHÉTIQUE** sont conçues pour les moteurs à essence d'aujourd'hui, qui sont exigeants. Elles dépassent les normes actuelles de l'American Petroleum Institute (API) en matière de rendement pour les moteurs à essence et répondent aux exigences des garanties des constructeurs automobiles nationaux et étrangers demandant un produit API SP ou ILSAC GF-6.



### SYNTHÉTIQUE

TAILLE	0W-16	0W-20 (dexos®)	5W-20	5W-30 (dexos®)	10W-30
6 X 946 mL	FX0004806	FX0004606	FX0004506	FX0004706	FX0004406
4 X 5 L	FX0004830	FX0004630	FX0004530	FX0004730	
Fût de 60 L		FX0004645	FX0004545	FX0004745	
Baril de 205 L		FX0004650	FX0004550	FX0004750	FX0004450



### L'HUILE 5W-40 100 % SYNTHÉTIQUE Q.A.P.

est conçue expressément pour répondre aux exigences les plus rigoureuses des constructeurs européens, comme Volkswagen, Audi, Mercedes, BMW et Porsche, ainsi qu'aux normes de l'industrie européenne (ACEA).

### SYNTHÉTIQUE EUROPÉENNE

TAILLE	5W-40
6 X 946 mL	FX0001606
Fût de 60 L	FX0001645
Baril de 205 L	FX0001650



**L'HUILE DE NOUVELLE GÉNÉRATION BESTBUY PRO CK-4** nest formulée pour dépasser les niveaux de conformité établis par l'EPA pour les moteurs diesel fabriqués à partir de 2017. Elle est également conçue pour améliorer le contrôle des émissions, la protection contre l'usure, la rétention de l'indice de base, la résistance au cisaillement, les économies de carburant, la résistance à l'oxydation, ainsi que la réduction de la fréquence des vidanges avec analyse régulière de l'huile usagée.

### CONVENTIONNELLE

TAILLE	15W-40
12 X 946 mL	FX0003415
4 X 5 L	FX0003430
Seau de 18,9 L	FX0003440
Baril de 205 L	FX0003450



L'huile de nouvelle génération **BESTBUY PRO CK-4 MÉLANGE SYNTHÉTIQUE** est formulée pour dépasser les niveaux de conformité établis par l'EPA pour les moteurs diesel fabriqués à partir de 2017. Elle est également conçue pour offrir des améliorations quantifiables en ce qui concerne le contrôle des émissions, la protection contre l'usure, la rétention de l'indice de base, la résistance au cisaillement, les économies de carburant et la résistance à l'oxydation.

### MÉLANGE SYNTHÉTIQUE

TAILLE	10W-30
12 X 946 mL	FX0003215
4 X 5 L	FX0003230
Seau de 18,9 L	FX0003240
Baril de 205 L	FX0003250



L'HUILE BESTBUY PRO 5W-40 CK-4 SYNTHÉTIQUE présente des caractéristiques de démarrage et de pompage à froid exceptionnelles. Sa performance permet donc un démarrage plus rapide et une protection contre l'usure alors que le moteur est des plus vulnérables.

SYNTHÉTIQUE	
TAILLE	5W-40
4 X 5 L	FX0004030
Seau de 18,9 L	FX0004040
Baril de 205 L	FX0004050



Q.A.P. DEX/MERC ATF est un produit de qualité supérieure spécialement conçu pour les transmissions automatiques fabriquées en 2005 et avant. Il a été formulé pour les véhicules General Motors, Ford et Chrysler nécessitant un fluide Dexron<sup>MD</sup>, II, III (GM) et Mercon<sup>MD</sup> (Ford).

ATF	
TAILLE	DEX/MERC
12 X 946 mL	FX0000415
Baril de 205 L	FX0000450



LE FTA Q.A.P. SYNTHÉTIQUE LV MULTI VÉHICULES est un fluide synthétique à faible viscosité de qualité supérieure conçu pour offrir une performance inégalée dans les transmissions automatiques. Il contient des additifs qui améliorent la résistance à l'oxydation et au cisaillement ainsi que la stabilité de la viscosité pour empêcher la formation de dépôts jusqu'à deux fois plus longtemps que les produits III et IIE de la génération DEXRON<sup>MD</sup> précédente.

FTA	
TAILLE	SYN LV MV
12 X 946 mL	FX0002415
Fût de 60 L	FX0002445
Baril de 205 L	FX0002450



LE PRODUIT Q.A.P. MULTI VÉHICULE ATF est un liquide pour transmissions automatiques de qualité supérieure pour véhicules multiples, conçu pour offrir un rendement inégalé lors d'un service intensif. Il améliore la résistance à l'oxydation et empêche la formation de gomme ou de vernis dans la transmission, causée par une instabilité à haute température.

ATF	
TAILLE	MULTI VÉHICULE
12 X 946 mL	FX0001815
Fût de 60 L	FX0001845
Baril de 205 L	FX0001850



Le fluide Q.A.P. CVT est un fluide de transmission synthétique multifluide conçu pour les transmissions à variation continue. Ce fluide pour véhicules multiples offre une excellente durabilité anti vibrations et une protection contre les frottements, assurant à votre transmission un fonctionnement en douceur.

CVT	
TAILLE	CVT
12 X 946 mL	FX0004915
4 X 5 L	FX0004930



**LES HUILES POUR ENGRENAGES Q.A.P.** sont des lubrifiants automobiles pour extrême pression (EP) composés d'huiles de base de haute qualité à indice de viscosité élevé. Grâce à des additifs spéciaux, elles offrent une protection particulièrement efficace contre la rouille, la corrosion et le moussage sous forte charge. Elles offrent également une protection élevée dans des conditions très humides et sales. Applications diverses : automobile, équipement lourd, construction, foresterie, agriculture, transmissions et matériel fixe.

HUILES POUR ENGRENAGES	
TAILLE	HUILES POUR ENGRENAGES
12 X 946 mL	FX0000715
Baril de 205 L	FX0000750



**L'HUILE BESTBUY PRO HYDRAULIC** est conçue pour divers types de systèmes hydrauliques. Elle est formulée pour offrir une large plage de températures de fonctionnement et pour être utilisée à basse température. L'huile BESTBUY PRO HYDRAULIC n'est pas recommandée pour les pompes contenant des pièces plaquées en argent.

HYDRAULIC				
TAILLE	22	32	46	68
Seau de 18,9 L	FX0003540	FX0003640	FX0003740	FX0003840



**LE FED Q.A.P.** est une solution aqueuse de 32,5 % d'urée (AUS 32) de grande pureté mélangée à de l'eau déminéralisée. Il est conçu pour répondre aux normes DIN 70070:2005 et ISO 22241 1:2006 pour les technologies visant à réduire les émissions d'oxyde d'azote (NOx).

FLUIDE D'ÉCHAPPEMENT DIESEL	
TAILLE	FED
9.46 L - Single Carton	FX0002910
Baril de 205 L	FX0002950



**LA GRAISSE POLYVALENTE DE HAUTE TENUE Q.A.P.** est une graisse de haute performance adaptée à tous les châssis, roulements de roue, goupilles et manchons, ainsi que joints à bille et universels. Ce produit est la solution idéale pour éviter d'avoir plusieurs produits, ce qui permet de limiter le risque de mauvaise utilisation. Agent épaississant de type complexe au lithium, avec huiles de base de haute qualité et ensemble d'additifs de qualité supérieure, pour une excellente stabilité mécanique et une bonne résistance à l'eau. Cette graisse offre une protection de haut niveau contre l'usure due à l'extrême pression (EP).

GRAISSE POLYVALENTE	
TAILLE	HD
30 X 14 oz Tubes - Caisse	FXG000111



**LA GRAISSE AU LITHIUM POLYVALENTE Q.A.P.** est une graisse polyvalente de haute qualité conçue pour les châssis d'automobiles, les joints universels, les pompes à eau, les roulements à rouleaux, les paliers lisses et les roulements AF. Elle possède une excellente stabilité au cisaillement à l'intérieur d'une large fourchette de températures. Sa forte résistance à la projection et à l'eau lui permettent d'offrir une bonne protection dans toutes les situations.

GRAISSE POLYVALENTE	
TAILLE	MP
30 X 14 oz Tubes - Caisse	FXG000211



**LE FLUIDE POUR TRANSMISSION AUTOMATIQUE COBRA** est conçu pour les véhicules GM et Ford fabriqués jusqu'en 2005

<b>COBRA FTA</b>	
TAILLE	ATF
Seau de 18,9 L	FBB0008840



**L'HUILE COBRA DIFF 80W-90** est recommandée pour la plupart des différentiels automobiles et pour les transmissions dont le fabricant exige la norme API MT 1. Toujours consulter le manuel du propriétaire pour choisir un lubrifiant compatible.

<b>COBRA DIFF</b>	
TAILLE	80W-90
Seau de 18,9 L	FBB0009840



**LE FUT COBRA (FLUIDE POUR TRACTEUR UNIVERSEL)** est un produit polyvalent conçu pour lubrifier les pièces mobiles du matériel mobile non routier. Ce fluide est utilisé pour lubrifier les transmissions, les différentiels, les engrenages planétaires des blocs d'entraînement d'essieu, les freins à disque humide et les circuits hydrauliques des tracteurs agricoles et de la machinerie de chantier possédant un réservoir unique et nécessitant donc un fluide servant à la fois de lubrifiant et d'huile à transmission.

<b>COBRA FUT</b>	
TAILLE	FUT
Seau de 18,9 L	FBB0008440



**LES HUILES À CHAÎNE LÉGÈRES ET LOURDES COBRA** sont conçues spécialement pour l'usage intense caractéristique des tronçonneuses. Elles sont offertes en grades d'été et d'hiver. Chaque huile offre une adhésivité extrême, lui permettant de résister au dégouttement et aux projections, surtout en ce qui concerne les tronçonneuses à grande vitesse. Les huiles à chaîne légères et lourdes Cobra sont teintées en rouge pour indiquer si la chaîne est suffisamment lubrifiée.

<b>LES HUILES À CHAÎNE LÉGÈRES ET LOURDES COBRA</b>			
TAILLE	LÉGÈRE	MOYENNE	LOURDE
4 X 3.78 L	FBB0011226	FBB0011326	FBB0010926





**Vise-Grip® Outils de verrouillage**  
Pincet étau à mâchoires courbées Fast Release™

PART#	DESCRIPTION
IRHT82573	10" Réduit la largeur d'ouverture de la main
IRHT82574	7"
IRHT82575	5"

**Vise-Grip® Outils de verrouillage**  
Pincet étau à mâchoires courbées Fast Release™ avec coupet fils

PART#	DESCRIPTION
IRHT82578	10" Réduit la largeur d'ouverture de la main
IRHT82580	7"
IRHT82581	5"

**Vise-Grip® Outils de verrouillage**  
Serre-joints de verrouillage en C avec embouts réguliers Fast Release™

PART#	DESCRIPTION
IRHT82584	11" Réduit la largeur d'ouverture de la main
IRHT82585	6"



**Pince-étau à mâchoires courbées**

PART#	DESCRIPTION
4935576	10"
4935578	7"
902L3	5WR 5"
502L3	10"

**Pince-étau à mâchoires courbées**  
Pincet étau à mâchoires courbées avec coupet fils

PART#	DESCRIPTION
702L3	7"
902L3	5"
1002L3	4"

**Vise-Grip® Outils de verrouillage**  
Serre-joints de verrouillage en C avec embouts réguliers

PART#	DESCRIPTION
17	6"
19	11"
21	18"



**Pincet étau à mâchoires droites**  
Fast Release™

PART#	DESCRIPTION
IRHT82576	10" Réduit la largeur d'ouverture de la main
IRHT82577	7"

**Pince de verrouillage à bec long**  
Fast Release™

PART#	DESCRIPTION
IRHT82582	9"
IRHT82583	6"

**Vise-Grip® Outils de verrouillage**  
Serre-joints de verrouillage en C avec tampons pivotants

PART#	DESCRIPTION
18	6"
20	11"
22	18"
28	24"
31	9"



**Pincet étau à mâchoires droites**

PART#	DESCRIPTION
102L3	10"
302L3	7"

**Pince de verrouillage à bec long**

PART#	DESCRIPTION
1402L3	6"
1502L3	9"
1602L3	4"

**Couteaux et lames tout usage**

PART#	DESCRIPTION
2084100	Pqt. de 5 lames tout usage bimétal
2082300	Couteau tout usage rétractable Hi-Vis™



**Vise-Grip® Outils de verrouillage**  
Clé de verrouillage

PART#	DESCRIPTION
2	10" (10LW)
4	7" (7LW)
08	4" (4LW)



**Vise-Grip® Outils de verrouillage**

PART#	DESCRIPTION
40-08	Ressort de remplacement



**Vise-Grip® Outils de verrouillage**  
Pince à bec long coudé

PART#	DESCRIPTION
2078226	6"
2078228	8"



**Vise-Grip® Outils de verrouillage**  
Pincas GrooveLock™

PART#	DESCRIPTION
2078112	Mâchoires en 12" V
4935351	Mâchoires en 6" V
2078108	Mâchoires en 8" V
2078110	Mâchoires en 10" V
2078710	Ensemble de 3 pincas-8" 10" 12"
2078712	Ensemble de 8 pincas



**Vise-Grip® Outils de verrouillage**  
Pincas multiprises à mâchoires en V

PART#	DESCRIPTION
2078510	10"
2078512	12"



**Vise-Grip® Outils de verrouillage**  
Outils spécialisés

PART#	DESCRIPTION
12L3	12" Pince étau à grandes mâchoires
23	8" Pince-étau pour tôle
27ZR	9" Pince-étau serre-joints à chaîne
29	7" Outils de verrouillage à pinçage
40EXT	Rallonge de chaîne pour le 20R
40REP	Chaîne de remplacement 18" pour le 20R



**Vise-Grip® Outils de verrouillage**  
Pincas coupantes diagonales

PART#	DESCRIPTION
2078307	7"
2078308	8"



**Vise-Grip® Outils de verrouillage**  
Clés à tuyaux

PART#	DESCRIPTION
274103	En fonte 18"
274104	En fonte 24"
2074110	En fonte 10"
274001SM	Ajustable rapide 11"



**Vise-Grip® Outils de verrouillage**  
Variété de pincas

PART#	DESCRIPTION
2078309	Pince tout usage 8"
2078300	Pince à dénuder à autorégulation 8"



**Vise-Grip® Outils de verrouillage**  
Ensemble d'outils de verrouillage

PART#	DESCRIPTION
37	Ensemble de 2
74	Ensemble de 5 The Original
IRHT82591	Ensemble de 3 Fast Release™
IRHT82593	Ensemble de 5 Fast Release™
1771879	Ensemble de 2 The Original 10WR, 7WR



**Vise-Grip® Outils de verrouillage**  
Pincas

PART#	DESCRIPTION
2078209	Universelle Nord- Américaine
2078216	Pince à bec long 6"
2078218	Pince à bec long 8"



PART#	DESCRIPTION
2078714	Ensemble de 8 mini-pincas



lenoxtools.com



## MÈCHES/FORETS ÉTAGÉS LENOX VARI-BIT®

PART#	Grandeur du trou			Diamètre de tige	
	IN	MM	# DE TROU GRANDEUR	IN	MM
30912VB12	7/8, 1-1/8, 1-7/32, 1-1/4, 1-3/8	22.2, 28.6, 31.0, 31.8, 34.9	5	3/8	9.5
30882VB2	1/2, 9/16, 5/8, 11/16, 3/4, 13/16, 7/8, 15/16, 1	12.7, 14.3, 15.9, 17.5, 19.1, 20.6, 22.2, 23.8, 25.4	9	3/8	9.5
30888VB11	7/8, 1-1/8 (for 1/2 and 3/4 conduit)	22.2, 28.6 (for 12.7 and 19.1 conduit)	2	3/8	9.5
30908VB8	3/16, 1/4, 5/16, 3/8, 7/16, 1/2, 9/16, 5/8, 11/16, 3/4, 13/16, 7/8	4.8, 6.4, 7.9, 9.5, 11.1, 12.7, 14.3, 15.9, 17.5, 19.1, 20.6, 22.2	12	3/8	9.5
30883VB3	1/4, 5/16, 3/8, 7/16, 1/2, 9/16, 5/8, 11/16, 3/4	6.4, 7.9, 9.5, 11.1, 12.7, 14.3, 15.9, 17.5, 19.1	9	3/8	9.5



30912VB12



30882VB2



30888VB11



30908VB8



30883VB3

## NÉCESSAIRE DE SCIE EMPORTE-PIÈCE & ACCESSOIRE LENOX



**Nécessaire de scie emporte-pièce BIG DADDY™ SPEED SLOT® de LENOX pour contracteurs 26 pièces**  
308042000G



**Nécessaire de scie emporte-pièce SPEED SLOT® de LENOX pour électriciens 17 pièces**  
308021200L



**Mandrin scie emporte-pièce standard Lenox**  
1779801  
Mèche 2L T2 3.25

## LAMES DE SCIE ALTERNATIVE LENOX



### Bois/bimétal

PART#	QUANTITÉ
20582956R	5/pq
20558B956R	25/pq
20585156R	5/pq
22752OSB956R	50/pq



### Bimétal tout usage

Longue durée, coupe rapide et versatile

PART#	QUANTITÉ
20580810R	5/pq
22758OSB110R	50/pq



### Métal

PART#	QUANTITÉ
20487B818R	25/pq
22751OSB618R	50/pq
20566618R	5/pq
20529B618R	25/pq
20578818R	5/pq
22754OSB818R	50/pq





**J-B WELD**  
8265CAN  
Époxyde renforcé d'acier original pour soudage à froid



**J-B KWIKWELD TAILLE PROFESSIONNELLE**  
8271CAN  
Blister  
À prise rapide époxyde renforcé d'acier  
10oz./ch



**MARINEWELD<sup>MD</sup>**  
8272CAN  
Système époxydique de soudure à froid en deux parties spécialement formulé pour des applications marines



**J-B WELD PRO**  
8281CAN  
Blister  
10oz./ch  
Le système époxydique original J-B Weld de soudure à froid taille pro 283 g (10 oz)



**STEELSTIK™ - 2 OZ.**  
8267CAN  
Mastic époxydique renforcé à l'acier, résistant à la rouille, qui peut être mélangé à la main et qui répare ou reconstruit rapidement tout objet réalisé en métal



**WATERWELD<sup>MD</sup> MASTIC ÉPOXYDE SOUS L'EAU**  
8277CAN  
Excellent pour des réparations de plomberie, réservoirs de combustibles, baignoires et douches, canalisations, embarcations et réservoirs d'eau potableréalisé en métal



**J-B KWIKWELD<sup>MD</sup>**  
8276CAN  
À prise rapide époxyde renforcé d'acier



**PLASTICWELD**  
Mastic époxydique  
8237CAN



**PLÂTRE POUR RÉPARATIONS PERMANENTES**  
38236CAN  
2x36"



**LE PLÂTRE POUR RÉPARATIONS DE TUYAUX**  
38248CAN  
2x48"



**EXHAUSTWELD<sup>MD</sup>**  
38572CAN  
2" x 72"  
enveloppement en fibre de verre haute résistance, imprégné d'une résine spécialement formulée pour des réparations résistantes aux hautes températures.



**HIGH HEAT<sup>MD</sup> MASTIC ÉPOXYDE 2 OZ.**  
8297CAN



**J-B PLASTIC WELD<sup>MD</sup>**  
50132CAN - 25ml  
Adhésif structural à haute résistance



**J-B CLEAR WELD<sup>MD</sup>**  
50112CAN - 25ml  
50114CAN - 14ml  
L'adhésif époxydique transparent colle en 5 minutes



**J-B PLASTIC BONDER<sup>MD</sup>**  
50133CAN - havane  
50139CAN - noir  
Adhésif structural à haute résistance





jbweld.com



**JB ORIGINAL SERINGUE**  
50165CAN  
25ml  
Notre produit époxydique le plus résistant a une résistance à la traction de 5020 PSI pour une adhésion solide, permanente



**MARINEWELD<sup>MD</sup> ÉPOXYDE SERINGUE BLANC 25ML**  
50172CAN  
Excellent pour les embarcations, moto-marines, accessoires de pont et de coque et plus encore



**J-B KWIKWELD<sup>MD</sup>**  
50176CAN  
À prise rapide époxyde renforcé d'acier



**CLEAR SILICONE MASTIC ET ADHÉSIF**  
Tout usage  
31310CAN - 85g  
Durcit en 1 heure, ne se rétracte pas et ne craque pas



**HI-TEMP RED SILICONE**  
31314CAN - 85g  
Excellent pour bacs à huile, couvercles de soupapes, galeries d'évacuation, couvercles de différentiels et plus



**BLUE SILICONE**  
31316CAN - 85g  
Le silicone RTV pour joints d'étanchéité sûr pour capteurs est conçu pour être utilisé dans les assemblages mécaniques



**BLACK SILICONE**  
31319CAN  
Silicone noir RTV à usage général pour coller et sceller des surfaces irrégulières.



**ULTIMATE GREY**  
32327CAN

**ULTIMATE BLACK**  
32329CAN

Durcit en 1 heure, ne se rétracte pas et ne craque pas



**CLEARWELD<sup>MD</sup> TAILLE PROFESSIONNELLE**  
50240CAN  
8oz  
L'adhésif époxydique transparent colle en 5 minutes et durcit en 1 heure



**PERMA-LOCK<sup>MD</sup> RÉSISTANCE MOYENE ADHÉSIF FREIN-FILET**



**PERMA-LOCK<sup>MD</sup> RÉSISTANCE ÉLEVÉE ADHÉSIF FREIN-FILET**

27106CAN -6ml  
27136CAN -36ml



**SUPERWELD<sup>MD</sup>**  
33106CAN  
Bouchon avec pinceau, 6g



**J-B EXTREMEHEAT<sup>MD</sup>**  
37901CAN  
Pâte de réparation organique capable de résister à des températures extrêmes, de jusqu'à 1 000°C



## LES ESSUIE-TOUIT JETABLES



### Chiffons d'atelier Scott® Chiffon d'atelier original

PART#	QUANTITÉ
75147	55 essuie-mains bleus/rouleau standard, 12 rouleaux/caisse
75190	8 boîtes/caisse, 200 feuilles / boîte; bleu, 9 x 12"
55423	200 feuilles/rouleau, 4/caisse, 9 x 12" Remplacer Krew 400 #33046 Substitut de WypAll #05796



### Lingettes présaturées WypAll® Power Clean ProScrub™

PART#	QUANTITÉ
58310	8 contenants portables de 50 feuilles par caisse
91371	6 contenants de 75 feuilles par caisse, 9.5" x 12"
91367	6 paquets de recharge de 75 feuilles



### Chiffons de nettoyage robuste WypAll® X80 Power Clean

PART#	QUANTITÉ
41043	475 feuilles/rouleau (12.5" x 12.2")
41041	1 Brag™ Box/160 feuilles

Ces chiffons commerciaux exempts de contaminants sont un substitut de choix pour les serviettes en tissu industriel



### Chiffons de nettoyage multitâches WypAll® General Clean X60

PART#	QUANTITÉ
34965	1100 feuilles / rouleau
54015	1 Brag™ Box/236 feuilles

Conçus pour surpasser les chiffons lavés, les chiffons de nettoyage multitâches WypAll® General Clean X60 aident à rehausser le standard des chiffons tout usage à un prix exceptionnel



### Chiffons pour la graisse et l'huile WypAll®

PART#	QUANTITÉ
33241	1 rouleau géant/717 feuilles
33352	1 Brag™ Box/180 feuilles

Les lingettes durables absorbent jusqu'à 8 fois leur poids dans l'huile



### SYSTÈMES D'ESSUIE-MAINS EN ROULEAU

PART#	DESCRIPTION	NOMBRE D'ÉPAISSEURS	DIMENSIONS (LARGXLONG)	QTY/ UNITÉ	UNITÉS/ CAISSE	BOÎTES DISTRIBUTRICES COMPATIBLES
01000	Essuie-mains en rouleau grande capacité Scott® Essential	1	8.0" x 1,000'	1,000'	12 rouleaux	09990
02000	Essuie-mains en rouleau grande capacité Scott® Essential	1	8.0" x 950'	950'	6 rouleaux	09996 48857
50606	Essuie-mains en rouleau Scott® Essential Plus+	1	8.0" x 600'	600'	6 rouleaux	



### SYSTÈMES DE PAPIER HYGIÉNIQUE

PART#	DESCRIPTION	NOMBRE D'ÉPAISSEURS	DIMENSIONS (LARGXLONG)	QTY/ UNITÉ	UNITÉS/ CAISSE	BOÎTES DISTRIBUTRICES COMPATIBLES
07805	Papier hygiénique en rouleau géant Scott® Essential	2	3.55" x 1,000'	1,000'	12 rouleaux	09507
48040	Papier hygiénique en rouleau standard Scott® Essential	2	4.1" x 4.0"	550 feuilles	40 rouleaux	09021
17713	Papier hygiénique en rouleau standard Cottonelle®	2	4.09" x 4.0"	451 feuilles	60 rouleaux	09021



### SYSTÈMES POUR SOINS DE LA PEAU

PART#	DESCRIPTION	FRAGRANCE	FORMAT DE DISTRIBUTION	TAILLE	BOÎTES DISTRIBUTRICES COMPATIBLES
91565	Nettoyant cutané en mousse Scott® Essential, certifié écologique	Non parfumé	Manuelles à cartouche	1.0 L	92145
91591	Nettoyant cutané en mousse Scott® Essential, certifié écologique	Non parfumé	Cartouche électronique	1.2 L	32504



### MOUCHOIRS KLEENEX®

PART#	DESCRIPTION	NOMBRE D'ÉPAISSEURS	DIMENSIONS (LARGXLONG)	QTY/ UNITÉ	UNITÉS/ CAISSE
21400	Mouchoirs Kleenex®, boîte plate	2	8.3" x 7.8"	100 sts.	36 bxs.

## 1-PACK TREES



UIP-10155

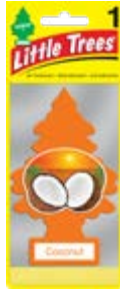

UIP-10317



UIP-10290



UIP-10189



UIP-17308



UIP-10101



UIP-17332



UIP-17303



UIP-10105

## X-TRA STRENGTH®



UIP-10655



UIP-10689

## VENT LIQUID®



CTK-52633-24



CTK-52731-24



CTK-52733-24



CTK-52732-24

## FIBER CAN®



UIP-10655



UFC-17811-24



UFC-17889-24

## PRÉSENTOIRS

**ZCD-10000-LS**  
Présentoir de comptoir assorti

Contient:  
(24) Vanillaroma  
(24) Royal Pine  
(24) Black Ice  
(24) New Car Scent



**ZHH-10000-48AY**  
1 clip-strip

Contient:  
(12) Black Ice  
(12) New Car Scent  
(12) Vanillaroma  
(12) Pure Steel



## VAPORISATEUR



UPS-06355



UPS-06389





### BÂTONNETS LOCTITE BLEU BLOQUEUR DE FILETS - RÉSISTANCE MOYENNE

37643 - bâtonnet de 9 g  
37614 - bâtonnet de 19 g  
Frein de filetage portable anti-goutte, amovible avec des outils à main. Verrouille et scelle les boulons de 1/4" à 3/4". Excellent pour les applications à la verticale, idéal pour les unités mobiles.



### BÂTONNETS LOCTITE ROUGE BLOQUEUR DE FILETS - HAUTE RÉSISTANCE

37701 - tube de 9 g  
37700 - bouteille de 19 g  
Frein-filets haute résistance portable anti-goutte. Verrouille et scelle des boulons jusqu'à 3/4". Excellent pour les applications en hauteur, idéal pour les mécaniciens mobiles.



### BLOQUEUR DE FILETS BLEU LOCTITE 242® - FORCE MOYENNE

38621 - tube de 6 ml  
38622 - bouteille de 36 ml  
Frein-filet liquide bleu. Amovible avec des outils à main. Verrouille et scelle les boulons de 1/4" à 3/4". Empêche le desserrage dû aux vibrations.



### BLOQUEUR DE FILETS BLEU LOCTITE 243 - INSENSIBLE AUX SURFACES / FORCE MOYENNE

1330902 - tube de 6 ml  
1330906 - bouteille de 36 ml  
Frein-filet liquide bleu épais. Sans apprêt pour les fixations multi-métaux. Pas d'apprêt nécessaire. Verrouille et scelle les boulons de 1/4" à 3/4". Amovible avec des outils à main.



### BLOQUEUR DE FILETS ROUGE LOCTITE 262 - HAUTE RÉSISTANCE

38637 - tube de 6 ml  
38647 - bouteille de 36 ml  
Frein-filet liquide rouge. Haute résistance, résiste aux chocs et aux vibrations. Verrouille et scelle les fixations jusqu'à 3/4".



### BLOQUEUR FILETS ROUGE LOCTITE 263 - INSENSIBLE AUX SURFACES / HAUTE RÉSISTANCE

2203451 - tube de 6 ml  
2205310 - bouteille de 36 ml  
Frein-filet liquide rouge épais. Sans apprêt pour les fixations multi-métaux ou revêtues. Résiste aux chocs et aux vibrations. Verrouille et scelle jusqu'à 1" boulons.



### LOCTITE BLOQUEUR DE FILETS ROUGE 271 TRÈS HAUTE RÉSISTANCE

38623 - tube de 6 ml  
38624 - bouteille de 36 ml  
Frein-filet liquide rouge. Résiste aux chocs et aux vibrations extrêmes. Verrouille et scelle jusqu'à 1" boulons.



### BLOCAGE DE FILETS LOCTITE 277 - SERVICE INTENSE/GROS BOULONS

38627 - bouteille de 36 ml  
Frein-filet liquide rouge. Résiste aux chocs et aux vibrations extrêmes. Verrouille et scelle les attaches de plus de 1".



### COMPOSÉ POUR ROULEMENTS LOCTITE 620 - HAUTE TEMPÉRATURE

38626 - bouteille de 36 ml  
Fixation verte haute résistance pour pièces pressées ou glissantes. Goupilles, bagues, roulements. Résistance à la température de 450°F. Pièces neuves ou usées.



### LOCTITE 660 RÉPARATION DE RACCORDS À COMPRESSION POUR LES PIÈCES USÉES

38651 - Tube de 50 ml  
Fixation argent haute résistance pour pièces usées. Goupilles, bagues, roulements. Remplit les espaces jusqu'à 0,020". Résistance à la température de 300°F.



**SCELLANT DE FILETS LOCTITE 565 - HAUTE PERFORMANCE**

38635 - tube de 50 ml  
Verrouille et scelle les raccords de tuyauterie métalliques filetés. Force contrôlée. Ne rétrécit pas et durcit rapidement. Résiste aux fluides courants, au carburant, au liquide de refroidissement et aux huiles.



**SCELLANT DE FILETS LOCTITE 592 - HAUTE TEMPÉRATURE**

38613 - tube de 50 ml  
Verrouille et scelle les raccords de tuyauterie métalliques filetés. Résistance à la température de 400°F. Les pièces peuvent être repositionnées jusqu'à 24 heures après l'assemblage. Résiste aux fluides courants, au carburant, au liquide de refroidissement et aux huiles.



**LOCTITE SI 595 RTV SILICONE TRANSPARENT**

38617 - tube de 80 ml  
38618 - cartouche de 300 ml  
Scellant adhésif transparent à usages multiples. Crée un joint en caoutchouc de silicone résistant et très flexible. Étanche.



**FABRICANT DE JOINT LOCTITE 515 - ANAÉROBIE**

38625 - tube de 50 ml  
Joint d'étanchéité flexible pour une utilisation sur des brides métalliques rigides avec un espace de moins de 0,015". Se plie avec des brides qui se déplacent en service. Remplace les joints prédécoupés.



**JOINT ANAÉROBIQUE LOCTITE HIGH-FLEX / GRANDE PIÈCES**

38628 - tube de 50 ml  
Joint d'étanchéité bleu avec une flexibilité accrue pour le mouvement de la bride. Remplace les joints sur les brides métalliques rigides avec un écart inférieur à 0,010".



**LOCTITE 518 - COMPOSÉ POUR JOINTS D'ÉTANCHÉITÉ - ANAÉROBIE**

2096058 - tube de 50 ml  
Joint d'étanchéité pour brides rigides en aluminium et métal. Remplit les espaces jusqu'à 0,050". Remplace les joints prédécoupés.



**LOCTITE SI 5900 READY GASKET - JOINTS D'ÉTANCHÉITÉ**

1093354 - 5 onces cartouche  
2634173 - aérosol 190 ml  
2207527 - cartouche de 300 ml  
Le mastic en caoutchouc élastomère rend les joints étanches en une minute. Remise en service immédiate. Colle à travers les surfaces huileuses. Résiste aux huiles et au liquide de refroidissement. Sûr pour les capteurs.



**SILICONE CUIVRE LOCTITE SI 5920 RTV - HAUTE PERFORMANCE**

38639 - tube de 80 ml  
38640 - cartouche de 300 ml  
Joints haut de gamme pour moteurs 4 cylindres, hautes performances ou turbocompressés. Températures de fonctionnement jusqu'à 700°F. Résiste aux huiles et au liquide de refroidissement. Sûr pour les capteurs.



**SILICONE NOIR HAUTE PERFORMANCE LOCTITE SI 598 RTV**

41241 - tube de 80 ml  
2638166 - aérosol 190 ml  
41240 - cartouche de 300 ml  
Matériau d'étanchéité en caoutchouc élastomère noir. Conserve des propriétés de haute flexibilité et de résistance à l'huile. Sûr pour les capteurs.



**SILICONE GRIS HAUTE PERFORMANCE LOCTITE 5699 RTV**

38633 - Tube de 80 ml  
Joint d'étanchéité en silicone gris, conçu pour les pièces avec un espacement serré des boulons. Résiste aux huiles et au liquide de refroidissement. Sûr pour les capteurs.



### LOCTITE 4070 ADHÉSIF INSTANTANÉ STRUCTUREL HYBRIDE

2264448 - Kit boîte de 10 ml avec 4 buses  
L'adhésif réparateur indispensable. Résout pratiquement tous les problèmes de réparation lorsque le temps est limité. Collez rapidement une variété de composants de véhicules endommagés. Haute résistance aux chocs.

Applications typiques: pièces de finition intérieure, consoles, composants de tableau de bord, pare-chocs moulés, réparation de garnitures, fabrication sur mesure



### LOCTITE LB 8008 C5-A ANTI-GRIPPANT CUIVRE / BROSSE

38605 - contenant de 8 onces avec brosse  
38604 - contenant de 1 lb avec brosse  
Lubrifiant anti-grippage cuivre et filetage résistant aux hautes températures. Empêche le grippage et la corrosion. Fournit une bonne conductivité électrique.



### LOCTITE LB 8150 ANTI-GRIPPANT ARGENT / BROSSE

38619 - contenant de 8 onces avec brosse  
38620 - contenant de 1 lb avec brosse  
Empêche le grippage et la corrosion. Pour une utilisation dans des assemblages jusqu'à 1600°F (871°C).



### LOCTITE LB 8023 ANTI-GRIPPANT GRADE MARIN

34395 - contenant de 8 onces avec brosse  
34026- contenant de 1lb. avec brosse  
Très résistant au lavage à l'eau douce et salée - sous les applications automobiles. Résistance extrême aux températures et à l'humidité. Sans métal, empêche la corrosion galvanique.



### COUPELLES D'ÉPOXY LOCTITE EA 445

37513 - Canister  
Contenant de 10 pqt de 4 g coupelles mélangeuses  
L'époxy pré-mesuré dans les coupelles, colle la plupart des matériaux. Excellente résistance chimique. Colle en 5 à 15 minutes. Ponçable et machinable.



### GRAISSE DIELECTRIQUE LOCTITE LB 8423

37535 - tube de 80 ml  
Protège les connexions électriques du sel, de la saleté et de la corrosion. Idéal pour les bougies d'allumage, les connexions électriques marines et automobiles, le câblage de remorque.



### SCELLANT AU SILICONE ROUGE HAUTE TEMPÉRATURE LOCTITE RTV 596

37469 - Tube de 80 ml  
38629 - Cartouche de 300 ml  
Adhésif à base de caoutchouc de silicone robuste, flexible, résistant à l'huile et à l'épreuve de l'eau. Résiste au vieillissement, aux intempéries et au cycle thermique sans durcissement, rétrécissement ou fissuration. Convient à la plage de températures de -50 °C à +316°C (600°F). Convient aux fournaies industrielles, aux fours, aux chaudières, aux cheminées d'échappement, aux conduites haute température et aux éléments chauffants dans les appareils électriques.



### AMÉLIORANT D'INDICE D'OCTANE 20026 (444ml)

Améliorant d'indice d'octane de Lucas - Un véritable améliorant d'octane! Testé et prouvé pour fournir trois fois plus d'augmentation que la plupart des autres marques. L'améliorant d'indice d'octane de Lucas est un VÉRITABLE améliorant des performances! Il est sans danger pour les turbos, les capteurs d'oxygène et les convertisseurs catalytiques. Arrête les cognements et augmente le kilométrage par litres dans les moteurs à haut compression.



### STABILISATEUR D'HUILE SYNTHÉTIQUE PURE 20130 (946ml)

Assez léger pour un véhicule importé - assez résistant pour un camion lourd. Utilisation dans de nouveaux équipements nécessitant des huiles synthétiques ou tout équipement nécessitant des performances améliorées. Il peut également être utilisé pour protéger les transmissions, les boîtiers d'engrenages et les moteurs neufs et usagés à usage intensif et haute performance. Contrôle la chaleur et l'usure des motos, des moteurs refroidis par air et de tous les composants de la transmission. Réduit la friction pour une puissance et un kilométrage par litre accrus.

Dans les Ford Powerstrokes nous suggérons 946ml de stabilisateur d'huile synthétique pure par changement d'huile.



### TRAITEMENT DE MOTEUR COMPLET 20016 (473ml)

Le traitement de moteur complet de Lucas est une formulation unique qui nettoie et lubrifie plusieurs systèmes dans votre véhicule. Quand il est ajouté au carburant, il nettoie et lubrifie tous les éléments, du réservoir aux cylindres. Il élimine les dépôts, protège contre la corrosion et contribue à une combustion plus complète du carburant, ce qui aide à réduire les émissions, à améliorer la consommation et à augmenter la puissance. Ajouté à votre huile, le traitement de moteur complet de Lucas nettoie votre moteur et forme une barrière protectrice contre la chaleur et les frottements, il améliore l'écoulement de l'huile par temps froid et il en prolonge la durée de vie. **POUR TOUS LES MOTEURS ET TOUS LES TYPES D'HUILE.**



### ANTIFUITE POUR HUILE MOTEUR

20278 (946ml)  
L'antifuite pour moteur de Lucas est une nouvelle formulation d'additifs Lucas et d'huiles de base très spécifiques conçues pour arrêter les fuites de joints d'étanchéité dans les moteurs!



### NETTOYANT DEEP CLEAN POUR LES SYSTÈMES DE CARBURANT

20512 (473ml)  
Le nettoyant Deep Clean pour les systèmes de carburant de Lucas est mélangé avec un ensemble d'additifs Lucas exclusif et un liquide porteur spécifique qui ne contient pas de carburant diesel, de kérosène ou quoi que ce soit d'autre qui peut être nocif ou inutile pour un moteur. Il réduit également les émissions de NOx, élimine le besoin de carburant à indice d'octane élevé et nettoie en profondeur tout le système d'alimentation en carburant et la chambre de combustion.



### NETTOYANT DEEP CLEAN POUR DIESEL 20872 (473ml)

Nettoyant Deep Clean pour Diesel de Lucas est une nouvelle technologie Lucas développée pour réduire les coûts et les tracas liés à la maintenance du filtre à particules. C'est un excellent produit d'entretien préventif. Cela fait brûler le carburant beaucoup plus proprement, éliminant ainsi beaucoup de particules qui, autrement, entreraient dans le système d'échappement et provoqueraient une «régénération». Il nettoie également une grande partie de la matière déjà emprisonnée dans le filtre. Cela élimine la contre-pression des gaz d'échappement, ce qui permet au moteur de fonctionner plus facilement et plus froid, tout en réduisant l'aggravation et le temps d'arrêt associés aux filtres à particules.



### AMPLIFICATEUR DE PUISSANCE ET CÉTANE 21031 (473ml)

L'amplificateur de puissance et cétane de Lucas est un supplément pour le carburant diesel, qui contient des lubrifiants efficaces pour la pompe à haute pression du système d'injection de carburant. Attendez-vous à un échappement plus propres, une durée de vie accrue pour le filtre, des démarrages plus faciles et de meilleurs ralents, ainsi qu'une puissance accrue, de meilleures économies de carburant au kilomètre et une durée de vie accrue pour le moteur. Il ajoute des agents de nettoyage et de lubrification essentiels au carburant diesel et il réduit l'usure par plus de 27 % dans un carburant diesel sans additifs. Il lubrifie les segments et les cylindres pour prolonger la durée de vie du moteur.



[lucasoil.com](http://lucasoil.com)



### ADDITIF TRAITANT SAFEGUARD POUR CARBURANTS À L'ÉTHANOL AVEC STABILISATEURS

20576 (473ml)

Additif traitant Safeguard™ pour carburants à l'éthanol avec stabilisateurs de Lucas a été développé pour aborder spécifiquement les problèmes associés à l'utilisation de carburants à base d'éthanol. Cela s'applique au E-10, E-15, E-85, à l'éthanol pur et à tous les mélanges intermédiaires, y compris l'essence. Notre produit est complètement soluble dans tous les carburants à l'éthanol et n'endommagera pas les filtres. Le conditionneur de carburant à l'éthanol Lucas Safeguard™ avec stabilisateurs contient des additifs efficaces pour prévenir la rouille et la corrosion associées à l'utilisation de carburants à l'éthanol.



### LIQUIDE DE SERVO-DIRECTION AVEC CONDITIONNEURS

20442 (473ml)

Le liquide de servo-direction avec conditionneurs de Lucas est formulé avec les meilleures huiles de base et des additifs exclusifs de Lucas qui surpasse tous les autres, assurant un fonctionnement doux et silencieux tout en conditionnant les joints pour éviter les fuites.



### LIQUIDE POUR BOÎTES DE VITESSES AUTOMATIQUE POUR VÉHICULES MULTIPLES

20418 (946ml)

Le liquide pour boîtes de vitesses automatique pour véhicules multiples de Lucas offre à la boîte de vitesses d'aujourd'hui une excellente stabilité à l'oxydation, une résistance à la mousse, des propriétés d'inhibition de la rouille et de la corrosion, une protection contre l'usure et une résistance à la chaleur tout en offrant des changements de vitesse en douceur et en éliminant les bruits.



### LIQUIDE SYNTHÉTIQUE POUR BOÎTES CVT POUR VÉHICULES MULTIPLES

20111 (946ml)

Le liquide synthétique pour boîtes CVT pour véhicules multiples de Lucas est un liquide pour boîte de vitesses entièrement synthétique de première qualité spécialement conçu pour une utilisation dans les voitures avec boîte de vitesses à variation continue par courroie ou chaîne en acier. Le liquide CVT de Lucas protège contre l'usure & la corrosion. Il résiste mieux à l'amincissement par cisaillement que les liquides CVT typiques. Le liquide CVT de Lucas fournit un refroidissement supérieur & une excellente fluidité à basse température pour un fonctionnement plus fluide par temps froid.



### HUILE 2-TEMPS SEMI-SYNTHÉTIQUE

20120 (473ml)

L'huile semi-synthétique 2-temps haute performance de Lucas a été spécialement développé pour donner une longue durée de vie sans problème aux moteurs 2-temps à essence. Utiliser dans les motoneiges, les débroussailluses, les souffleurs de feuilles, les scie à chaînes et plus.



### SLICK MIST CIRE RAPIDE CÉRAMIQUE

21294 (710ml)

Slick Mist® cire rapide céramique est un scellant de peinture professionnel et un protecteur durable que tout le monde peut utiliser. Peut également être utilisé sur le gel coat, le verre et les surfaces chromées. La surpulvérisation n'endommagera pas les garnitures en caoutchouc et en plastique. Fonctionne également très bien sur les surfaces en aluminium, les pellicules de vinyle, les PPF, les finitions mates et les surfaces revêtues de céramique. Nous recommandons une utilisation tous les un à deux mois. 100% compatible avec Lucas Slick Mist Speed Wax.



### ÉCLAT POUR PNEUS ET GARNITURES SLICK MIST

20513 (710ml)

L'éclat pour pneus et garnitures Slick Mist de Lucas est un traitement par pulvérisation exclusivement formulé par Lucas Oil Products conçu pour donner aux pneus et aux garnitures un éclat durable «comme neuf». Utilisez L'éclat pour pneus et garnitures Slick Mist pour éliminer l'oxydation terne et grise des pare-chocs, des pneus, du plastique ou de toute garniture en caoutchouc et en vinyle.



### SAC EN BOÎTE

Le programme d'huile "Sac en boîte" de Lucas Oil est conçu spécifiquement pour être utilisé par des concessionnaires, des ateliers de réparation automobile, et des centres de changement d'huile rapide pour leur habilité de contenir plusieurs grades d'huiles et de produits spéciaux pour une distribution et un service de lubrification plus rapide. L'emballage est 100% recyclable avec une conception écologique qui réduit les déchets en utilisant moins de plastique et en utilisant chaque goutte d'huile. Les huiles moteurs Lucas Oil les plus communs sont disponible en "Sac en boîte".



**Votre entreprise  
locale soutenue  
par notre réseau  
national.**



## **Meilleur Auto est un programme de fournisseur de services flexible offrant :**

- Protection de votre résultat net grâce à notre programme de récupération de main-d'œuvre
- Économies prouvées sur les frais de traitement des cartes de débit et de crédit avec des taux de groupe protégés
- Accords de tarification nationaux sur les solutions commerciales, le service à la clientèle et les solutions sectorielles



**Parlez à votre distributeur Bestbuy pour rejoindre Best Auto.**



## PRODUITS DE NETTOYAGE PROFESSIONNEL



**BROSSE POUR FENÊTRES  
AUTO/CAMION 10"**

BV-300F  
Bloc en plastique - Pointes  
marquées vertes



**BROSSE À DEUX  
NIVEAUX - DOUCE 10PO**

BV-420  
Pointes marquées vertes -  
Surfaces douces



**BALAI DE MAÏS**

BC-108 travaux moyens  
à lourds  
BC-110 extra robuste -  
texture rigide



**BALAI DE MAÏS**

BC-107C  
Extra robuste  
Surfaces moyennes



**BALAIS FERROVIAIRE EN  
POLYPROPYLÈNE GARNI**

BT-112  
Fibres rigides brunes avec  
large ciseau de métal forgé



**BALAI EN ANGLE  
VORTEX,12"**

BA-3220



**PETIT BALAI EN ANGLE**

BA-9708



**MANCHE DE  
VADROUILLE DE FIBRE  
DE VERRE STEP-N-GO**

HW-7000F 60po  
HW-7001F 54po



**BALAI EN ANGLE ET  
MANCHE AVEC PORTE-  
POUSSIÈRE**

DP-L802



**PROMENOIR VERTICAL  
EN PLASTIQUE AVEC  
MANCHE**

DP-L800



**PORTE-POUSSIÈRE EN  
PLASTIQUE, 12 PO, NOIR**

DP-H614



**BROSSE FILS D'ACIER -  
MANCHE LONG**

BW-1037



**TAMIS DÉSODORISANT  
AVEC BLOC, LAVANDE**

WA-US20



**PANNEAU "ATTENTION  
PLANCHER MOUILLÉ"**

WF-7003  
Anglais-Français-espagnol



**RACLETTE 10" AVEC  
POIGNÉE 20"**

WS-CS1021



**BOUTEILLE RONDE, 24 OZ  
AVEC TS5911R PISTOLET  
VAPORISATEUR ROUGE  
1.5CC / 24 OZ**

TS-BT289-12



## PRODUITS DE NETTOYAGE PROFESSIONNEL



**MOSS RACLOIR À  
PLANCHER ROBUSTE EN  
CAOUTCHOUC MOUSSE  
NATUREL - 30PO/75CM -  
ROUGE**  
FS-MH30-RD



**RACLETTE À PLANCHER  
ROBUSTE EN  
CAOUTCHOUC MOUSSE  
NATUREL-30PO/76CM**  
FS-MH30  
Usage FH-W360-1T manche



**RACLETTE À PLANCHER  
EN CAOUTCHOUC  
MOUSSE NATUREL-  
22PO/55CM**  
FS-M22  
Usage FH-W360-1T manche



**RACLOIR À PLANCHER  
DROIT, 36PO/91CM**  
FS-S536  
Usage FH-W360-118T



**FIBRE PET, 24 PO,  
EN BOIS SURFACES  
MOYENNES**  
PB-PE24



**FIBRES DE TAMPICO,  
TOUT USAGE,  
SURFACES MOYENNES**  
PB-T18 18po  
PB-T24 24po



**BALAI GARAGE ET BÉTON  
SURFACES MOYENNES  
OU RUGUEUSES**  
PB-G24 24po



**POINTES MARQUÉES  
BLEUES - TEXTURE FINE**  
PB-BT24 24po



**16PO BALAI BROSE DE  
RUE AVEC ARMATURE  
ET MANCHE, ASSEMBLÉ**  
PB-700-ST16



**RYNO - TEXTURE RIGIDE  
ARMATURE ET MANCHE,  
ASSEMBLÉ**  
PB-700-GB18 18po  
PB-700-GB24 24po



**RYNO - SURFACES MOYENNES  
ARMATURE ET MANCHE,  
ASSEMBLÉ**  
PB-800-RB18 18po  
PB-800-RB24 24po



**ENTRETOISE POUR  
BALAI**  
PB-351



**10PO BROSE À RÉCURER  
AVEC TROU FILETÉ -  
BLOC EN PLASTIQUE ET  
54PO MANCHE MÉTAL**  
BD-1110-M54



**GRAND BALAI-BROSE  
INTÉRIEUR MAGNÉTIQUE  
VENUS, GRANDE  
COURBE AVEC MANCHE  
DE MÉTAL BLANC 48PO**  
BM-4200



**GRAND BALAI  
INDUSTRIEL EN ANGLE,  
14PO AVEC RAMASSE-  
POUSSIÈRE**  
BA-3001



**GRAND BALAI INDUSTRIEL  
EN ANGLE, 16 PO**  
BA-3000





**TR VC 8 CAPUCHON DE VALVE DE TYPE DÔME**  
439 (Paquet de 10)



**TR VC8 CAPUCHON EN PLASTIQUE VERT EN FORME DE DÔME**  
438 (Paquet de 10)



**TR VC3 CAPUCHON DE VALVE DE TYPE DÔME**  
436 (Boîte de 100)



**CAPUCHON DE VALVE À TÊTE HEXAGONALE HAUTE PERFORMANCE**  
435 (Boîte de 50)



**VALVE DE PNEU SANS CHAMBRE À AIR DE 1-1/2 PO**  
414-50 (Boîte de 50)



**TR 413 VALVE DE PNEU SANS CHAMBRE À AIR**  
413-50 (Boîte de 50)



**BOUCHONS DE VALVE NICKELÉS**  
434 (Boîte de 50)



**TR C1 NOYAU DE VALVE DE PNEU**  
404-100 (Boîte de 100)



**RACCORD RAPIDE POUR COMPRESSEUR D'AIR EN STYLE H, FILETAGE MÂLE 1/4 PO NPT**  
1839 (Boîte de 10)



**HUILE POUR COMPRESSEUR**  
1002-32  
32oz



**RACCORD FEMELLE KWIK-CHANGE® DE STYLE M, FILETAGE 1/4 PO NPT**  
715 (Paquet de 10)  
S-715



**RACCORD MÂLE KWIK-CHANGE® DE STYLE M, FILETAGE 1/4 PO NPT**  
716 (Paquet de 10)  
S-716



**FEMELLE STYLE M 3/8 PO FILETAGE NPT**  
S-718



**RACCORD DE BRANCHEMENT D'AIR, STYLE M, FILETAGE MÂLE 1/4 PO NPT**  
727 (Paquet de 10)  
S-727



**BOUCHON DE STYLE A, FILETAGE 1/4 PO NPT**  
777 (Paquet de 10)  
777BK (Boîte de 250)  
S-777



**ACCOUPEMENT DE STYLE A**  
775 (Paquet de 10)  
S-775



**ACCOUPEMENT DE STYLE A**  
776 (Paquet de 10)



**BOUCHON DE STYLE P**  
1809 (Boîte de 10)  
S-1809



**ACCOUPEMENT DE STYLE P**  
1805 (Boîte de 5)  
S-1805



**ACCOUPEMENT DE STYLE G, FILETAGE FEMELLE 1/2 PO NPT**  
1815 (Boîte de 5)



**ACCOUPEMENT DE STYLE P**  
1803 (Boîte de 5)  
S-1803



**BOUCHON DE STYLE P**  
S-1807



**ACCOUPEMENT DE STYLE H,  
FILETAGE FEMELLE 1/4 PO NPT**  
1833 (Boîte de 5)



**ACCOUPEMENT DE STYLE H,  
FILETAGE FEMELLE 3/8 PO NPT**  
1835 (Boîte de 5)



**BOUCHON DE STYLE H,  
FILETAGE MÂLE 3/8 PO NPT**  
1837 (Boîte de 10)



**BOUCHON DE STYLE M,  
FILETAGE FEMELLE 1/4 PO NPT**  
728 (Boîte de 10)  
S-728



**1/4" FNPT FEMALE L-STYLE  
COUPLER - STEEL**  
790 (Boîte de 10)



**BOUCHON DE STYLE L,  
FILETAGE MÂLE 1/4 POUCE NPT**  
791 (Boîte de 10)  
S-791



**BOUCHON DE STYLE L,  
FILETAGE FEMELLE 1/4 PO NPT**  
792 (Boîte de 10)



**BOUCHON DE STYLE A,  
FILETAGE 1/4 PO NPT**  
778 (Boîte de 10)



**MANOMÈTRE DE PRESSION DES  
PNEUS, EMBOUT DE GONFLAGE  
UNIQUE À TÊTE SPHÉRIQUE, 5-50 PSI**  
S-921



**JAUGE DE PROFONDEUR DE  
SCULPTURE DE PNEU**  
S-448



**OUTIL DE RETRAIT ET D'INSERTION  
DE NOYAU DE VALVE**  
S-444



**MANOMÈTRE DE PRESSION DES  
PNEUS AVEC EMBOUT DOUBLE TÊTE  
DROITE, 1/4 PO**  
S-693



**EMBOUCHURE D'AIR À DOUBLE TÊTE  
AVEC FILETAGE FEMELLE 1/4 PO**  
S-690



**EMBOUCHURE D'AIR À TÊTE UNIQUE  
FERMÉE AVEC VERROUILLAGE ET  
POIGNÉE, FILETAGE FEMELLE 1/4 PO**  
S-698



**EMBOUCHURE D'AIR À TÊTE UNIQUE  
DE 1/4 PO, EMBOUCHURE FERMÉE/  
ÉTANCHE**  
S-699



**MANOMÈTRE DE SERVICE À DOUBLE  
TÊTE, 160 PSI**  
S-976



**MANOMÈTRE DE SERVICE À DOUBLE  
TÊTE DROITE**  
S-986



<b>MOBIL 1™</b>		
<b>PART#</b>		<b>DESCRIPTION</b>
MOBIL5W20	50251439	Mobil 1™ 5W-20 (6 x 1L)
MOBIL10W30	50252846	Mobil 1™ 10W-30 (6 x 1L)
MOBIL0W20	50251426	Mobil 1™ 0W-20 (6 x 1L)
MOBIL5W30	50255582	Mobil 1™ 5W-30 (6 x 1L)
MOBIL0W40	50251429	Mobil 1™ FS 0W-40 (6 x 1L)
125386	50264160	Mobil 1™ ESP X2 0W-20 (6 x 1L)
124947	50255962	Mobil 1™ 0W-16 (3 x 4.73L)
124033	50255453	Mobil 1™ EP 5W-30 (3 x 4.73L)



<b>MOBIL SUPER™ SYNTHÉTIQUE</b>		
<b>PART#</b>		<b>DESCRIPTION</b>
125517	50265177	Mobil Super™ Syn 0W-20 (6 x 1L)
125518	50265086	Mobil Super™ Syn 5W-30 (6 x 1L)
124412	50267125	Mobil Super™ Syn 5W-20 (3 x 4.73L)
124839	50262946	Mobil Super™ Syn Euro 5W-40 (6 x 1L)



<b>MOBIL DELVAC™</b>		
<b>PART#</b>		<b>DESCRIPTION</b>
124815	50262955	Mobil Delvac™ 1 ESP 5W-30 (3 x 4.73L)
124547	50262479	Mobil Delvac™ 1 ESP 0W-30 (6 x 1L)
122878	50252847	Mobil Delvac™ 1300S Semi-Syn 10W-30 (4 x 3.785L)
105492	50252558	Mobil Delvac™ 1300S Semi-Syn 15W-40 (4 x 3.785L)
125146	50264101	Mobil Delvac™ HDEO 10W-30 (4 x 3.785L)
125151	50264098	Mobil Delvac™ HDEO 15W-40 (4 x 3.785L)



<b>MOBIL™ ATF MULTI-VEHICLE</b>		
<b>PART#</b>		<b>DESCRIPTION</b>
126504	50256846	Mobil™ Multi Vehicle ATF (3 x 4.73L)
126503	50252195	Mobil™ Multi Vehicle ATF (6 x 1L)

**SPÉCIFICATIONS ET APPROBATIONS**

- Première marque mondiale d'huile synthétique pour moteurs
- Choisi par de nombreux leaders mondiaux MEO/constructeurs / fabricants automobiles
- Fait tourner votre moteur comme un neuf
- Excellente protection contre l'usure pour aider à prolonger la durée de vie du moteur
- Empêche la formation de boues et de dépôts nocifs

- Huile moteur entièrement synthétique
- Approuvé pour une utilisation GM dexos1™ pour viscosités 5W-30 et 0W-20
- Prolonge la durée de vie du moteur dans les véhicules de tous âges
- Protection contre les boues et l'usure
- Protection contre les températures élevées du moteur
- Mobil Super™ Syn Euro 5W40 - avec les homologations suivantes: BMW Longue durée 01, MB-Approuvé 229.3 et 229.5, VW 502 00 et 505 00

- Mobil Delvac™ 1 ESP est une huile pour moteur diesel formulée pour offrir des performances exceptionnelles
- Mobil Delvac™ 1300 Super sont des huiles à mélange synthétique pour moteurs diesel évoluées
- Mobil Delvac™ HDEO et Mobil Delvac™ 1300 rencontrent les exigences des catégories de service API CK-4, CJ-4
- Rencontre les exigences de la classification de service Mack EOS-4.5 et Volvo VDS-4.5

- Mobil™ ATF Multi-Vehicle est un lubrifiant entièrement synthétique de première qualité formulé à partir d'huiles de base synthétiques de haute qualité choisies, combinées à un système d'additivation avancé conçu pour répondre aux besoins de premier remplissage de la plus vaste gamme de transmissions automatiques à rapports dans les véhicules des constructeurs automobiles européens, américains et asiatiques.



FLUID FILM		
SIZE	ORIGINAL	BLACK
145 g	1450	N/A
333 g	3300	6300
3.78 L	3700	6400
Seau de 18,9 L	4300	6500
Baril de 208 L	4500	6600
237 mL avec pinceau sous le couvercle	5207	N/A



Tous les numéros de stock « ORIGINAUX » ci-dessus ont été approuvés par l'Agence canadienne d'inspection des aliments (ACIA n° N184).

**LE PIRE ENNEMI DE LA ROUILLE • FORMULE DE CIRE DE LAINE**

Protection antirouille et anticorrosion puissante, excellente sous-couche automobile, lubrifiant supérieur et pénétrant à long terme. Plus écologique, sans solvant et non toxique.

**Convient à de nombreux usages :**

Auto • Camion • Ferme • Maison • Marine • Foresterie • Exploitation minière • Industriel • VR • Autobus • Remorques • Chaînes • VTT • Avion • Militaire • Camions de sel • Câbles • Bornes de batterie • Outils • Épandeur d'engrais • Connecteurs électriques

**Le produit le plus universel jamais requis !!**



SUPER AGENT «HD» DE SCELLEMENT DE PNEU !	
PART#	SIZE
95544	946 mL
95555	3,78 L avec pompe
95566	Seau de 18,9 L
95577	Seau combiné de 18,9 L (avec pompe)
95578	Baril de 208 L



**Prolonge la durée des pneus !**

**Pneus environ 35 % plus frais ! Maintient une pression constante des pneus !**

**Aide à éliminer les crevaisons ! Dure toute la vie du pneu !**

Idéal pour camions, équipement agricole, d'aménagement paysager, VTT, remorques, autobus, auto, VR, vélos, équipement lourd de mine, équipement lourd de foresterie et construction.

Pour pneus remplis d'air ou d'azote - Pneus sans chambre à air. Meilleure économie de carburant.

Ininflammable • Non explosif

- Scelle de manière permanente les crevaisons
- Scelle les crevaisons de 6 mm (1/4") dans la chape
- Scelle les crevaisons plus grosses allant jusqu'à 19 mm (3/4") des pneus à plis robustes
- Scelle la plupart des fuites de pneus à talon et de jante





### RUST DESTROYER

PART#	FORMAT	REC. MOYEN
73013	340 g	15 pi <sup>2</sup>
73005	18.9 L	1500 pi <sup>2</sup>

#### LA ROUILLE ARRÊTE ICI !

Apprêt et traitement antirouille dans un seul produit.

RUST DESTROYER<sup>MD</sup> est un apprêt BREVETÉ conçu pour être appliqué directement sur métal rouillé, métal peint rouillé, métal dénudé, métal galvanisé, aluminium, étain et acier stanéux. Il convertit la rouille active en forme passive au contact. Une action absorbante de la pellicule de l'apprêt soulève simultanément la rouille de la surface et enveloppe tous les cristaux convertis de l'apprêt, éliminant ainsi l'exposition à l'oxygène et à l'humidité; ce qui prévient la formation de rouille supplémentaire. Il forme un écran résistant qui adhère à toutes les peintures et fournit une couche protectrice continue.

- Résistant à la chaleur jusqu'à 427°C (800°F)
- Appliquez directement sur la rouille
- Aucun décapage au jet de sable
- Aucun grattage jusqu'au métal dénudé
- Convient à la plupart des couches de finition de peinture
- Aucun lavage avant ou après l'application
- Aucun ponçage des finis lustrés pour améliorer l'adhérence



### HUILE PÉNÉTRANT RAPIDEMENT BREAKTHRU®

PART#	FORMAT
C10	370 g

#### Super agent • Mélange pur huile pénétrant rapidement

Libère les pièces gelées et rouillées. Plus écologique. Tous les produits ci-dessus ont été approuvés par l'Agence canadienne d'inspection des aliments (ACIA n° N184).

- Sans solvant • Non dangereux

BreakThru®, produit à base d'huile très raffinée, pénètre et s'infiltre rapidement dans les composants. Libère les pièces gelées et rouillées ! Sans silicone ni Téflon.

#### Convient à de nombreux usages :

Boulons, pièces du moteur, charnières, serrures, paliers, chaînes de vélo et de motocyclette, chaînes, cylindres, roues et autres pièces mobiles, surfaces en aluminium, chrome et acier, pistolets et matériel de pêche, équipement maritime, machinerie industrielle, relais, interrupteurs, outils et bien plus !



### GLOOZIT®

PART#	FORMAT
8312 (Auto)	90 mL
8612 (Marine/RV)	
8812 (Industriel)	



Une série d'adhésifs de première qualité en six SKU populaires (12 / caisse) pour coller presque tout.

« GLOOZIT<sup>MD</sup> est un ADHÉSIF ET SCELLANT tout usage DE FORCE INDUSTRIELLE RÉSISTANT AUX UV ».

Une fois durci, GLOOZIT<sup>MD</sup> reste flexible et peut supporter des changements de température ainsi que l'expansion et la contraction de matériaux non similaires. GLOOZIT<sup>MD</sup> colle pratiquement tout.

Appliquez à température ambiante.

Température ambiante et de surface recommandée de 4°C (40°F) à 32°C (90°F)



# TECH STEEL®



**Mastic époxyde renforcé d'acier • Devient dur comme l'acier en 15 minutes et vulcanisation complète en 1 heure**

Adhère de façon permanente à :

**AUTO/CAMION :** réservoirs à essence, tuyaux d'échappement, silencieux, collecteurs, radiateurs, blocs-moteurs

**MAISON :** meubles, appareils ménagers, jacuzzi, piscines, gouttières, moustiquaires, verre, boiserie

**FERME :** équipement agricole, réservoirs à essence, gouttières, clôtures, équipement d'irrigation

**MARINE :** fibre de verre, aluminium, moteurs inboard/hors-bord, réservoirs à essence, réservoirs à eau

**PASSE-TEMPS :** artisanat, bijoux, céramique, plastique, maquettes, moules, verre, jouets

**PLOMBERIE :** CPV, ABS, robinets, accessoires, porcelaine, cuivre, laiton, vis forées

TECH STEEL	
PART#	FORMAT
16002	65 g
6004	130 g

## Bandelettes de test diagn. de liquide

### BANDELETTES DE TEST RAD CHEK POUR LIQUIDES DE REFROIDISSEMENT LONGUE DURÉE ET CONVENTIONNELS



# 1570  
70 BANDELETTES/BOUTEILLE  
TESTE : réserve d'alcalinité, niveaux de pH et glycol (points de décongélation/d'ébullition).  
TESTE : IAT, NOAT, HOAT, OAT



### BANDELETTES DE TEST D'HUMIDITÉ

# 80600  
5 BANDELETTES/CARTE  
POUR 5 HUILES - LTA, HUILE À MOTEUR (ESSENCE ET DIESEL), SERVODIRECTION, HYDRAULIQUE, TOUS LES LIQUIDES POUR FREINS, DOT 3, 4 ET 5.1 synthétiques et conventionnels

- Les bandelettes de test diagnostique de liquide évaluent l'état du liquide et identifient quand un liquide doit être changé
- Détecte la teneur en humidité de 0 - 5%

### BANDELETTES DE TEST DE pH DE LIQUIDE POUR FREINS DOT 3, 4 ET 5.1



# 80700  
70 BANDELETTES/BOUTEILLE  
synthétiques et conventionnels  
TESTE : les liquides pour freins automobiles à service intensif. Procure des résultats fiables pour déterminer l'état du pH du liquide pour freins. Trempez et lisez en 30 secondes.



### TESTE LAPRÉSENCEDE LIQUIDE DE REFROIDISSEMENT DANS L'HUILE À MOTEUR (essence et diesel) ET LE LIQUIDE DE TRANSMISSION AUTOMATIQUE

# 80900  
50 BANDELETTES/BOUTEILLE

- Mesure très unique, rapide et bon marché
- Détecte la présence de liquide de refroidissement de 0 - 6%
- Véhicules automobiles et lourds

## Bandelettes de test d'hydrocarbure

### UTILISEZ POUR DÉTECTER LA PRÉSENCE D'HUILE DANS LES ÉMISSIONS DE MOTEUR DIESEL (DEF), TOUS LES LIQUIDES DE REFROIDISSEMENT ET L'EAU.



# 80508  
50 BANDELETTES/BOUTEILLE  
Un test sur le terrain ou en laboratoire efficace pour détecter la présence d'hydrocarbures (par exemple, carburants, lubrifiants, huiles, diesel, essence, kérosène, etc.) dans le liquide de refroidissement, l'eau du robinet et souterraine, ainsi que dans divers autres liquides, y compris les sols contaminés. Les signes d'un joint de culasse défectueux peuvent être déterminés par la présence d'huile dans les liquides de refroidissement. Il suffit de tremper la bande de test à tampon bleu dans le liquide à tester.

## Bandes de test RADCHEK® Ultimate, liquide de refroidissement intensif "CC" et "ELC"

### LA SEULE BANDELETTE QUI TESTE LES 4 TYPES DE LIQUIDES DE REFROIDISSEMENT INTENSIFS, IAT, NOAT, HOAT, OAT, DANS LES VÉHICULES DIESEL LOURDS ET LES VÉHICULES ÉLECTRIQUES LOURDS.

Teste 99% de tous les 4 types de liquides de refroidissement intensifs : IAT, NOAT, HOAT, OAT. Teste : Point de congélation (glycol), OAT (NOAT, HOAT, OAT, 3 O's), nitrite, pH. Liquide de refroidissement conventionnel (CC) • Liquide de refroidissement à durée de vie prolongée (ELC).



PART#	BANDELETTES/BOUTEILLE
52404	4
52410	10
52420	20
52100	100





**SPEED-LOK® TR DISCS - NORTON BLAZE™**

PART#	DESCRIPTION	SPECS
62324	2" Speed-Lok TR Disc	80
62322	2" Speed-Lok TR Disc	60
62318	2" Speed-Lok TR Disc	36
62334	3" Speed-Lok TR Disc	80
62332	3" Speed-Lok TR Disc	60
62330	3" Speed-Lok TR Disc	50
62328	3" Speed-Lok TR Disc	36

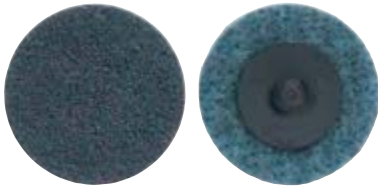

**SPEED-LOK® TR DISCS - NORTON BEAR-TEX®**

PART#	DESCRIPTION	SPECS
09189	2" Speed-Lok TR Bear-Tex Surf Blend Disc	très fin
09190	2" Speed-Lok TR Bear-Tex Surf Blend Disc	moyen
09191	2" Speed-Lok TR Bear-Tex Surf Blend Disc	grossier
09192	3" Speed-Lok TR Bear-Tex Surf Blend Disc	très fin
17522	3" Speed-Lok TR Bear-Tex Surf Blend Disc	moyen
09194	3" Speed-Lok TR Bear-Tex Surf Blend Disc	grossier



**SPEED-LOK® TR DISCS - NORTON BLUEFIRE®**

PART#	DESCRIPTION	SPECS
21049	2" Speed-Lok TR Disc	80
21048	2" Speed-Lok TR Disc	60
38670	2" Speed-Lok TR Disc	50
38671	2" Speed-Lok TR Disc	36
38672	2" Speed-Lok TR Disc	24
21054	3" Speed-Lok TR Disc	80
38673	3" Speed-Lok TR Disc	50
38674	3" Speed-Lok TR Disc	36
38675	3" Speed-Lok TR Disc	24



**LAME DE COUPE - NORTON MEDALLION™**

PART#	DESCRIPTION
89032	3" x 1/32" x 3/8" lame de coupe
89030	3" x 1/16" x 3/8" lame de coupe
89034	3" x 3/16" x 3/8" lame de coupe



## PSA DISCS - NORTON A275



PART#	DESCRIPTION	SPECS
31468	6" PSA Disc Roll (100/roll)	P800B
31469	6" PSA Disc Roll (100/roll)	P600B
31471	6" PSA Disc Roll (100/roll)	P400B
31473	6" PSA Disc Roll (100/roll)	P320B
31474	6" PSA Disc Roll (100/roll)	P280B
31475	6" PSA Disc Roll (100/roll)	P240B
31476	6" PSA Disc Roll (100/roll)	P220B
31477	6" PSA Disc Roll (100/roll)	P180B
31479	6" PSA Disc Roll (100/roll)	P120B
31480	6" PSA Disc Roll (100/roll)	P100B
31481	6" PSA Disc Roll (100/roll)	P80B

## FEUILLES - NORTON A275



PART#	DESCRIPTION	SPECS
31621	9" x 11" feuille	P800B
31622	9" x 11" feuille	P600B
31624	9" x 11" feuille	P400B
31626	9" x 11" feuille	P320B
31628	9" x 11" feuille	P240B
31629	9" x 11" feuille	P220B
31630	9" x 11" feuille	P180B
31631	9" x 11" feuille	P150B
31632	9" x 11" feuille	P120B
31634	9" x 11" feuille	P80B

## HOOK AND LOOP® DISCS - NORTON GOLD RESERVE™ A296



PART#	DESCRIPTION	SPECS
06226	6" Hook and Loop® Disc	P800C
06227	6" Hook and Loop® Disc	P600C
06228	6" Hook and Loop® Disc	P500C
06229	6" Hook and Loop® Disc	P400C
06230	6" Hook and Loop® Disc	P320C
06231	6" Hook and Loop® Disc	P220C
06232	6" Hook and Loop® Disc	P180C
06234	6" Hook and Loop® Disc	P120C
06235	6" Hook and Loop® Disc	P100C
06236	6" Hook and Loop® Disc	P80C





## PLASTIQUE PROTECTEUR - NORTON BLUE WRAP™



PART#	DESCRIPTION	SPECS
05921	Housses de siège de seau	Antidérapant
05923	Tapis de sol - 16-1/2" x 21"	Antidérapant

## RUBAN ADHÉSIF ACRYLIQUE DOUBLE FACE - LINER ROUGE



PART#	DESCRIPTION	SPECS
05620	1/4" x 20 yds. Ruban adhésif	.045 d'épaisseur
05621	1/2" x 20 yds. Ruban adhésif	.045 d'épaisseur
05622	7/8" x 20 yds. Ruban adhésif	.045 d'épaisseur

## FEUILLE PROTECTRICE CONTRE LES PROJECTIONS



PART#	DESCRIPTION
06728	16' x 400' Feuille protectrice

## NORTON BLUE SHEETING™ FEUILLE TRI-COUCHE POUVANT ÊTRE PEINTE



PART#	DESCRIPTION	SPECS
03344	12' x 400' Feuille pouvant être peinte	.4 mil d'épaisseur
03345	16' x 350' Feuille pouvant être peinte	.4 mil d'épaisseur

## REVvive de RSG Accessories



PART#	DESCRIPTION
91380	Roue effaceuse de qualité supérieure

## ADHÉSIF POUR PARE-BRISE



PART#	DESCRIPTION
82735	Scellant d'uréthane pour pare-brise



PART NO.	DESC	POIDS	QTY/BOÎTE
300360ST	QUIKSTIK® STEEL Profil standard lourd, masse d'équilibrage adhésive .3125" x 1"	1/2 oz segment 6 oz bandelette	30 bandelettes 360 segments / boîte
200576FER	Profil bas STEEL masse d'équilibrage adhésive, rouleau 0.1875" x 0.75"	1/4 oz segments	704 segments / rouleau
200576FE	Profil bas STEEL masse d'équilibrage adhésive H 3/16"	1/4 oz segments 3 oz bandelette	48 bandelettes 576 segments / boîte
FN015FE	STEEL FN COATED	15g	25 / boîte
FN020FE	STEEL FN COATED	20g	25 / boîte
FN030FE	STEEL FN COATED	30g	25 / boîte
MC025FE	STEEL MC COATED	0.25 oz	25 / boîte
MC050FE	STEEL MC COATED	0.5 oz	25 / boîte
MC075FE	STEEL MC COATED	0.75 oz	25 / boîte
MC100FE	STEEL MC COATED	1 oz	25 / boîte
MC125FE	STEEL MC COATED	1.25 oz	25 / boîte
MC150FE	STEEL MC COATED	1.5 oz	25 / boîte
MC175FE	STEEL MC COATED	1.75 oz	25 / boîte
P050FE	PFE-SERIES Masses d'équilibrage à clipser	0.5 oz	25 / boîte
P100FE	PFE-SERIES Masses d'équilibrage à clipser	1 oz	50 / boîte



300360ST



200576FER



200576FE



FN015FE



P100FE



**BLOQUEUR DE FILETS BLEUAMOVIBLE PERMATEX®**  
 24200 - Tube sur carte 6ml  
 24240 - Bouteille sur carte 36ml  
 24250 - Bouteille 50ml  
 24215 - GEL 10g Tube sur carte  
*Bloqueur universel amovible.*



**BLOQUEUR DE FILETS ROUGE GRANDE FORCE PERMATEX®**  
 26200 - Tube sur carte 6ml  
 26240 - Bouteille sur carte 36ml  
 26250 - Bouteille 50ml  
 27115 - GEL 10g Tube sur carte  
*Bloqueur de filets permanent.*



**BLOQUEUR DE FILETS ORANGE À RÉSISTANCE HYBRIDE PERMATEX®**  
 25209 - Tube sur carte 10ml  
 25236 - Tube sur carte 36ml  
*Bloqueur de filets hybride.*



**PERMATEX® SCELLANT DE FILETS**  
 59206 - Tube sur carte 6ml  
 59234 - Bouteille 50ml

**PERMATEX® HIGH PERFORMANCE 565**  
 56550 - Tube sur carte 50ml

**PERMATEX® MAXIMUM TEMPERATURE 567**  
 56750 - Tube sur carte 50ml  
*Fixe et scelle les raccords filetés.*



**LE JOINT D'ÉTANCHÉITÉ THE RIGHT STUFF® NOIR**  
 26015 - PowerBead 212g  
 30874 - Cartouche 147ml  
 30876 - Cartouche 300ml  
 30875 - 3pk Kit (w/gun)  
*Scelle instantanément, formant un joint de caoutchouc élastomérique durable et fiable.*



**LE JOINT D'ÉTANCHÉITÉ THE RIGHT STUFF® GRIS**  
 30870 - Cartouche 147ml  
 34310 - Cartouche 300ml  
*Scelle instantanément pour former un joint de caoutchouc élastomérique fiable et durable.*



**SCELLANT ANAÉROBIQUE DE PERMATEX®**  
 51550 - Tube sur carte 50mL  
 51580 - Cartouche 300mL  
 51850 - Tube sur carte 80mL  
 51845 - Cartouche 300mL  
*S'utilise sur les brides usinées rigides avec écart de 0.25 mm (0.01").*



**LE JOINT D'ÉTANCHÉITÉ THE RIGHT STUFF® 90 MINUTES**  
 30873 - Noir, Tube sur carte 80mL  
 30871 - Rouge, Tube sur carte 80mL  
 30872 - Gris, Tube sur carte 80mL  
*Le joint d'étanchéité The Right Stuff® 90 minutes assure un scellement rapide an de remettre le véhicule en service en 90 minutes. Excellente adhérence et grande flexibilité.*



**JOINT D'ÉTANCHÉITÉ RTV ROUGEHAUTE TEMPÉRATURE PERMATEX®**  
 59403 - Tube sur carte 80mL  
 59413 - Cartouche 300mL  
*Pour applications à température élevée ou de service intense.*



**SCELLANTS À JOINTS PERMATEX®**  
 58912 - Tube 80mL - Form-A-Gasket #1  
 58922 - Tube 80mL - Form-A-Gasket #2  
 80017 - Can 473mL - Aviation Form-A-Gasket #3  
 58981 - Can 118mL - High Tack® Sealant  
 80546 - Aérosol 255g - Spray-A-Gasket®  
 58985 - Aérosol 255g - Copper Spray-A-Gasket®  
*Conçu pour l'apprêt/scellage des joints préoccupés.*



**ADHÉSIF/SCÉLLANT À LA SILICONE RTV PERMATEX®**

59103 - transparent - Tube sur carte 80mL  
 59107 - transparent - PowerBead 205g  
 59113 - transparent - Cartouche 300mL  
 59203 - noir - Tube sur carte 80mL  
 59213 - noir - Cartouche 300mL  
*Excellent adhésif/scellant tout usage à la silicone RTV. Idéal pour sceller, coller, isoler, calfeutrer.*



**ÉPOXYDE 5 MINUTES D'USAGE GÉNÉRAL PERMATEX®**

84111 - seringue sur carte 25mL  
 84114 - seringue sur carte 14mL

**ÉPOXYDE 1 MINUTE TRANSPARENT PERMATEX®**

84162 - seringue sur carte 25mL  
*Seringue de distribution à 2 sections facile à utiliser. Comble les fissures et colle des matières différentes. Peut être percé, usiné, limé et peinturé.*



**SOUDURE PLASTIQUE 5 MINUTES PERMATEX®**

84125 - crème - seringue sur carte 25mL  
 84126 - noir - seringue sur carte 25mL  
*Époxyde à prise rapide en seringue pratique à deux parties. Peut être percé, poncé, limé ou peint. Résiste à la plupart des liquides comme l'essence et solvants. Prise en 5 minutes.*



**RUBAN ISOLANT LIQUIDE PERMATEX®**

85121

- Scelle les connexions électriques
- S'applique sous forme liquide, puis sèche et devient un polymère vinylique souple
- Rend la connexion complètement étanche à l'air, à la saleté et à l'humidité



**PERMATEX® ULTRA BOND**

49502 - Tube sur carte 2g  
 49512 - Bouteille sur carte 28g  
 30030 - Tube sur carte 2g GEL  
*Super colle universelle. Rendement et force supérieurs. Adhésif à prise rapide pour coller la plupart des matériaux. Caoutchouc, métal, bois, céramique, porcelaine, cuir, vinyle, papier, liège, tissu et la plupart des plastiques.*



**JOINT D'ÉTANCHÉITÉ ULTRA COPPER®**

59703 - Tube sur carte 80mL  
 59713 - Cartouche 300mL  
*Conçu pour les moteurs haute performance ou lorsque la température est très élevée.*

**JOINT D'ÉTANCHÉITÉ ULTRA BLACK®**

59803 - Tube sur carte 80mL  
 59813 - Cartouche 300mL  
*Adhérence supérieure aux surfaces huileuses avec durabilité à long terme.*

**JOINT D'ÉTANCHÉITÉ ULTRA GREY®**

59903 - Tube sur carte 80mL  
 59913 - Cartouche 300mL  
*Efficace sous les forces de torsion élevées liées aux moteurs dont les boulons sont rapprochés (aspect spécifique des véhicules importés).*



**COMPOSÉ DE SOUDAGE À FROID PERMATEX®**

14600 - Tube sur carte 2x28g  
 84119 - seringue sur carte 25mL  
 84319 - bâtonnet sur carte 56g  
*Système en deux parties d'adhésif et d'obturateur à prise rapide pour remplacer le soudage ou le brasage des pièces en métal fissurées ou cassées. Peut être percé, poncé, limé ou peint.*



**ADHÉSIF VAPORISATEUR ULTRA PUISSANT PERMATEX**

27829 - 474g Aérosol  
*Adhésif en aérosol haute résistance conçu pour réparer les pièces intérieures détachées ou desserrées. Résistant aux conditions météorologiques extrêmes. Résistant à l'eau. Sèche transparent pour une apparence soignée. Formule haute température.*



**TROUSSE DE BOUCHONS DE PNEU SLIME AVEC POIGNÉE EN T**

24011  
 1 x Outil d'ébavurage à poignée en T  
 1 x Outil d'insertion de bouchon à poignée en T  
 1 x Colle en caoutchouc de 12 mL  
 5 x Ficelles à pneu noires robustes, 7 plis



**LOT DE 5 BOUCHONS DE RÉPARATION DE PNEUS SLIME**

20233



**COLLE CAOUTCHOUC SLIME**

24041



**ANTIGRIPIANT ARGENT PERMATEX®**  
 76763 - Pot 113g  
 76765 - Aérosol 241g  
 76767 - Pot 454g  
*Mélange hautement raffiné d'aluminium, de cuivre et de graphite. Préviend l'éraillure pendant l'assemblage. Température de service : -51°C à 871°C (-60°F à 1600°F)*



**ANTIGRIPIANT CUIVRE PERMATEX®**  
 09127 - Pot bouchon-pinceau 227g  
 09124 - Pot bouchon-pinceau 454g  
*Combat la rouille, le soudage à froid et la corrosion galvanique entre les pièces assemblées. Facilite l'assemblage et le démontage des pièces métalliques. Résiste à une température jusqu'à 982°C (1800°F).*



**ANTIGRIPIANT NICKEL PERMATEX®**  
 77124 - Pot bouchon-pinceau 227g  
 77164 - Pot bouchon-pinceau 454g  
*Empêche l'éraillure en cours d'assemblage et assure un démontage facile. Efficace sous pression et température extrêmes jusqu'à 1315°C (2400°F). Recommandé pour l'acier inoxydable, le titane et les alliages de nickel.*



**LUBRIFIANT POUR FREINS EXTRÊME À BASE DE CÉRAMIQUE PERMATEX®**  
 24126 - Pot 236mL  
*Lubrifiant 100 % synthétique avec particules de céramique. Offre une lubrification et une performance supérieures. Offre une protection étanche contre l'eau et la corrosion. Temp de service : -46°C à 1649°C (-50°F à 3000°F).*



**LUBRIFIANT SILICONE POUR FREINS PERMATEX®**  
 24120 - Tube 80mL  
 24121 - Pot 236mL  
*Lubrifiant haute température pour prévenir le grippage ou le collage des composantes de freins à disque. Empêche le gonflement des manchons et des joints en caoutchouc. Température de service: -40°C à 204°C (-40°F à 400°F).*



**LUBRIFIANT POUR FREINS AVEC CÉRAMIQUE ET SILICONE PERMATEX®**  
 24127 - Tube sur carte 28mL  
 24122 - Pot 236mL  
*Lubrifiant synthétique haute température pour prévenir le grippage ou le collage des composantes de freins à disque. Empêche le gonflement des manchons et des joints en caoutchouc. Température de service : -40°C à 204°C (-40°F à 400°F).*



**ANTI-BRUIT POUR FREINS À DISQUE PERMATEX®**  
 24155 - Aérosol 255g  
 31868 - 118ml bouteille  
*Élimine le grincement des freins en amortissant les vibrations entre l'étrier et la plaquette. Assure un montage plus serré entre l'étrier et la plaquette.*



**GRAISSE DIÉLECTRIQUE PERMATEX®**  
 22066 - Tube sur carte 28g  
 22064 - Tube sur carte 85g  
 22065 - Puissance peut 85g  
*Nécessaire pour la mise au point efficace des systèmes d'allumage haute énergie. Empêche les fuites de tension autour des connexions électrique.*



**PROTECTEUR ET SCELLANT À BATTERIE GUMOUT®**  
 29224 - Aérosol 141g  
*Enduit et scelle les bornes pour les protéger de la corrosion. Prolonge la durée utile de la batterie. Facilite le transport du courant électrique.*



**NETTOYANT À BATTERIE PERMATEX® SA-8**  
 SA-8 - Aérosol 163g  
*Pénètre et élimine instantanément la corrosion, la saleté et la crasse. Protège contre la corrosion. Agit rapidement.*



**NETTOYANT À MAINS FAST ORANGE®  
LOTION PIERRE PONCE**

25102 - Bouteille 221mL  
25117 - Bouteille 443mL  
25217 - Bidon 1.89L  
25219 - Bidon 3.78L

Le nettoyant à mains avec pierre ponce, biodégradable sans eau ni dissolvant de pétrole. Contient de l'aloès, de la lanoline, du jojoba et de la glycérine pour revitaliser et protéger la peau.



**NETTOYANT À MAINS FAST ORANGE®  
LOTION DOUCE**

23102 - Bouteille 221mL  
23117 - Bouteille 443mL  
23217 - Bidon 1.89L  
23218 - Bidon 3.78L

Le nettoyant à mains lotion douce, biodégradable sans eau ni dissolvant de pétrole. Contient de l'aloès, de la lanoline, du jojoba et de la glycérine pour revitaliser et protéger la peau.



**NETTOYANT À MAINS FAST ORANGE®  
XTREME LOTION PIERRE PONCE**

25619 - cerise - Bidon 3.78L  
25616 - orange - Bouteille 443ml  
25618 - orange - Bidon 3.78L

Nettoyant à mains de qualité professionnelle avec poudre de pierre ponce. Contient des produits revitalisants de qualité supérieure qui hydratent et adoucissent les mains gercées.



**SERVIETTES NETTOYANTES  
FAST ORANGE®**

25050 - Pochette 25 pièces  
25051 - Seau 72 pièces

Serviette pré-imbibée d'un nettoyant puissant aux agrumes naturels. Possède un côté texturé pour le nettoyage des taches tenaces sur les mains, les outils et les surfaces de travail et un côté lisse pour les tâches générales.



**NETTOYANT DÉGRAISSANT  
DÉSINFECTANT SPRAY NINE®**

C26822 - Bouteille 650mL  
C26832 - Bouteille 946mL  
C26804 - Bidon 4L  
C26820 - Seau 20L  
C26845 - Baril 208L

Élimine plus efficacement les taches, la graisse, les saletés et les bactéries les plus tenaces que tout autre détergent.



**DÉGRAISSANT ULTRA-PUISSANT  
GREZ-OFF®**

C12532 - Bouteille 946mL  
C12501 - Bidon 3.78L  
C12520 - Seau 20L  
C12545 - Baril 208L

Dégraissant ultra puissant de qualité professionnelle. Déloge rapidement graisse, huile, goudron, fluides hydrauliques, lubrifiants et crasse. Convient pour métal, plastique, vinyle, caoutchouc et fibre de verre.



**NETTOYANT POUR VITRES ET ACIER  
INOXYDABLE SPRAY NINE®**

C23319 - Aérosol 600g

Fait disparaître saleté, poussière, traces de doigts, traînées et graisse légère des surfaces de verre, d'acier inoxydable et de métal.



**NETTOYANT POUR BÉTON SPRAY NINE®**

C11525 - Seau 11.3kg

Élimine graisse, crasse et saleté sur les planchers de béton. Puissante poudre détergente alcaline. Garages, baies de service, ateliers d'usinage et usines.



**TRAITEMENT ORIGINAL POUR LES  
VITRES RAIN-X®**

36231 - Bouteille 207mL  
36232 - Bouteille 473mL

Améliore la visibilité par temps de pluie. Repousse la pluie, la neige et la neige fondue. Pour toutes les surfaces vitrées extérieures des voitures et des embarcations nautiques.



**PNEUS MOUSSE ET BRILLANCE  
BLACK MAGIC®**

36081 - Tire Shine - Aérosol 425g  
36201 - Tire Foam #1 - Aérosol 510g  
36202 - Tire Foam #2 - Aérosol 510g

Soin des pneus en une étape - vaporisez et laissez agir. Nettoie, fait reluire et protège les pneus.



## BARRAGE DE RETENUE DU LIQUIDE DE REFROIDISSEMENT

Outil simple qui retient le liquide de refroidissement à l'intérieur du moteur lorsque d'autres composants sont retirés pour effectuer une réparation ou un remplacement.



### AVANTAGES

- Crée une dépression, retenant ainsi le liquide de refroidissement dans le moteur sans devoir effectuer un pompage manuel ni démarrer le moteur
- Convertit rapidement l'appareil en testeur de pression
- Aucune nécessité de vidanger le bloc-moteur pour effectuer de simples réparations
- Remplissage de liquide de refroidissement

### QUANT L'UTILISER

- Lors du remplacement d'un tuyau de chauffage
- Lors du remplacement d'un capteur de ventilateur
- Lors du remplacement d'une sonde de température
- Lors de la pose d'une soupape d'arrêt pour des réchauffeurs et séparateurs de carburant
- Lors du remplacement d'un système de chauffage de cabine
- Lors du remplacement d'une soupape de commande de chauffage

## RÉSERVOIR DE CIRCULATION INDUSTRIEL CHAUFFE-MOTEUR

Les réservoirs de circulation chauffe-moteur fournissent un préchauffage fiable pour les démarrages du moteur par toutes températures en chauffant le liquide de refroidissement dans le moteur.

### Applications:

Groupe électrogène diesel & essence, Compresseur & Mât d'éclairage mobile



PART NO.	VOLTS	WATTS	AMPS	GRANDEUR ENTRÉE/SORTIE	LONGUEUR CORDON D'ALIMENTATION	GRANDEUR RÉSERVOIR	FICHE	UL LISTED	CSA
Thermostat marche/arrêt - 60°/80°F (16°C/27°C)									
3305028	120	750	6.3	5/8"	5' (1.5m)	Petit	A	Non	Oui
3305040	120	1000	8.3	5/8"	5' (1.5m)	Petit	A	Non	Oui
3309526	120	1500	12.5	3/4"	5' (1.5m)	Grand	A	Non	Oui
3305004	120	2250	18.8	3/4"	7' (2m)	Grand	C	Non	Oui

## CHAUFFE-LIQUIDE - SÉRIE HYDRALINER

Préchauffe le circuit hydraulique, que le moteur tourne ou non, en utilisant le liquide de refroidissement du moteur.



PART NO.	LONGUEUR DU TUBE D'IMMERSION	LONGUEUR TOTALE	ÉTENDUE DE LA SURFACE NOMINALE	BTU/H NOMINALE (1)	APPLICATION STANDARD (TEMP. DE L'AIR AMBIANT) À -20°F / -29°C (2)	APPLICATION STANDARD (TEMP. DE L'AIR AMBIANT) À -40°F / -40°C (2)
H-4000-16	15"	18"	250 in2	Eau 10,000	Jusqu'à 50 gallons	Jusqu'à 19 gallons US
H-4000-16-STOR	381 mm	457 mm	16 dm2	Huile 5,000	US 190 litres	72 litres
H-4000-20	19"	22"	315 in2	Eau 13,000	Jusqu'à 63 gallons	Jusqu'à 25 gallons US
H-4000-20-STOR	483 mm	559 mm	20 dm2	Huile 6,500	US 239 litres	90 litres
H-4000-24	23"	26"	385 in2	Eau 16,000	Jusqu'à 77 gallons	Jusqu'à 30 gallons US
H-4000-24-STOR	584 mm	660 mm	24 dm2	Huile 8,000	US 292 litres	113 litres

Le tube d'immersion est vendu en diverses longueurs comprises entre de 7 po et 23 po. Voir la gamme complète dans le catalogue Arctic Fox sur [www.phillipsandtemro.com](http://www.phillipsandtemro.com).

## CHAUFFE-CARBURANT - INSTALLATION SUR CANALISATION

Échangeur de chaleur se servant du liquide de refroidissement pour empêcher la gélification du carburant et maintenir l'état de marche.

Installation facile sur l'équipement d'origine. Préchauffage électrique 120 V en option.



PART NO.	ENTRÉE DU LIQUIDE DE REFROIDISSEMENT	ENTRÉE DU CARBURANT	LONGUEUR DE TUBE	DIM. EXT. DU TUBE	LONGUEUR TOTALE	ÉTENDUE DE LA SURFACE	OPTION DE PRÉCHAUFFAGE
I-909BT-B100	1/2" NPT	1/2" NPT	9.75"/248mm	2.0"/51mm	15.5"/394mm	100"2/645.2cm2	Non
I-909BTEH-B100	1/2" NPT	1/2" NPT	9.75"/248mm	2.0"/51mm	18.5"/470mm	100"2/645.2cm2	120 VAC
I-1518BT-B100	1/2" NPT	1" NPT	18.0"/457mm	2.375"/60mm	25.5"/648mm	320"2/2064.5cm2	Non

Voir la gamme complète des réchauffeurs de carburant et de liquide dans le catalogue Arctic Fox sur [www.phillipsandtemro.com](http://www.phillipsandtemro.com).



## RÉCHAUFFEURS À CIRCULATION SÉRIE 41



### Applications:

Industrielles, agricoles et hors-route

### Caractéristiques :

- Réglage par thermostat S'ouvre à 190°F (88°C), se ferme à 151°F (66°C)
- Installation uniquement verticale. Dimensions : 2 / po x 8 / po (7 cm x 21,6 cm)
- Cordon fixe à trois fils de 5 pi (1,52 m) à usage intensif; le réchauffeur 2000 W est doté d'un cordon fixe de 22 po
- Construction robuste en aluminium moulé qui résiste aux chocs et à la corrosion



PART NO.	WATTS	VOLTS	AMPS	CONFIGURATION DE PRISE	GRANDEUR DE LA PRISE	ÉLÉMENT DE REMPLACEMENT	THERMOSTAT
2204010	750	120	16	A	5/8"	2204061	2204266
2204029	1000	120	12	A	5/8"	2204088	2204266
2204037	1500	120	8	A	5/8"	2204096	2204266
3300091	2000	120	6	C	5/8"	3300093	2204266

Voir la gamme complète des réchauffeurs à circulation dans le catalogue Zerostart sur [www.phillipsandtemro.com](http://www.phillipsandtemro.com).

## CORDONS LUMINEUX



### Applications:

Industrie de l'automobile et camions légers

### Caractéristiques :

- Voyant DEL visible jusqu'à 50 pi permettant une surveillance à distance
- Repère visuel indiquant que l'alimentation électrique parvient au chauffe-moteur.
- S'adapte aux cartouches chauffantes et aux chauffe-bloc les plus vendus sur le marché des pièces de rechange
- Il est possible d'acheter le cordon séparément et de l'ajouter au chauffe-bloc existant
- Homologué CSA



Les tableaux indiquant les applications et les modèles sont disponibles dans le catalogue Zerostart sur [www.phillipsandtemro.com](http://www.phillipsandtemro.com).

### Cordons de rechange

CORDON LUMINEUX	CORDON STANDARD	LONGUEUR DU CORDON
3600116	3600006	5" (1.52m)
3600117	3600005	5" (1.52m)
3600118	3600001	5" (1.52m)
3600119	3600082	5" (1.52m)
3600119	3600083	5" (1.52m)

## CARTOUCHES CHAUFFANTES

S'adapte aux applications Dodge, Jeep et Chrysler



Part No. 3100128  
Cordon de rechange: 3600120



Part No. 3100131  
Cordon de rechange: 3600121

Les tableaux indiquant les applications et les modèles sont disponibles dans le catalogue Zerostart sur [www.phillipsandtemro.com](http://www.phillipsandtemro.com).





**COUSSINS CHAUFFANTS FLEXIBLES**



PART NO.	WATTS	VOLTS	AMPS	DIMENSION DU COUSSIN	CAPACITÉ DU CARTER D'HUILE	LIQUIDE HYDRAULIQUE	APPLICATION	
3400031	125	120	1.0	3" round	3 - 6 U.S. Qts (2.9 - 5.7 L)	n/a	Petites à moyennes voitures et berlines. Exemples: Kia, Honda, Hyundai.	
3400030	50	120	0.4	3.5" x 1.25"	1 - 3 U.S. Qts (1.0 - 1.9 L)	n/a	Boîtes de vitesse, génératrices domestiques, VTT, motoneiges, boîtes d'engrenages et petits moteurs.	
3400032	125	120	1.0	6" x 1.5"	3 - 6 U.S. Qts (2.9 - 5.7 L)	n/a	Carters d'huile nervurés et boîtes de vitesse automatiques. Exemples: Toyota 4Runner et voitures européennes	
3400033	250	120	2.1	3.75" x 4.25"	5 - 13 U.S. Qts (4.7 - 12.3 L)	10 to 30 Gallons	La plupart des moteurs 6 cylindres et petits 8 cylindres. Pour application marine.	
3400034	500	120	4.2	5" x 7"	13 - 27 U.S. Qts (12.3 - 25.5 L)	20 to 50 Gallons	Camions de taille moyenne, VUS et camions utilitaires commerciaux moyens à lourds.	
3400035	1000	120	8.3	6" x 10.75"	26 - 48 U.S. Qts (24.6 - 45.4 L)	50 to 100 Gallons	Camions de taille moyenne, VUS et camions utilitaires commerciaux moyens à lourds.	
3400036	60	120	0.5	5.5" x 8.5"	CHAUFFE - BATTERIE (coussin antiadhésif)	n/a	Toutes les automobiles et tous les camions. La plupart des batteries	
3400038	180	120	1.5	13" x 20.5"	CHAUFFE - BATTERIE (coussin antiadhésif)	n/a	Coussin chauffant pour grande batterie. S'ajuste à 3-4 batteries du groupe 31	



**AIMANT CALORIFÈRE®**



Part No. 3400017

- 200 watts – 120 volts c.a.
- Un thermostat intégré maintient une température optimale – ne dépasse pas 250°F (121°C)
- Dimensions – 4 3/8 po (11 cm) (L.) x 2 / po (6,3 cm) (l.) x 3 po (7,5 cm) (H.) (poignée incluse)



**CHAUFFE-BATTERIE DE STYLE COUVERTURE**



Part No. 3400017

- Fonctionnement 120 V c.a.
- Chauffe-batterie de style couverture qui réchauffe le noyau de la batterie jusqu'à 60° à 70° au-dessus de la température ambiante pour un démarrage rapide
- L'isolant thermique ThinsulateMC permet de maintenir la température de la batterie par temps chaud ou froid
- Tous les chauffe-batterie de style couverture ont une hauteur de 5 po (12,7 cm) et une épaisseur de / po (1,1 cm)

PART NO.	THERMOSTAT	LON- GUEUR	PUISSANCE EN WATTS	LONGUEUR DU CORDON	TAILLE DE LA BETTERIE
2800055	--	28"	50	30"	Série 22NF, 26, 26R, 51, 51R, 70
2800073	60°-80°F (16-27°C)	34"	50	72"	Série 22NF, 26, 26R, 51, 51R, 70
2800063	--	36"	80	30"	Série 24, 24F, 24H, 24R, 24T, 25, 27, 27F, 27H, 31, 34, 34R, 35, 74, 38
2800074	60°-80°F (16-27°C)	42"	65	72"	Série 24, 24F, 24H, 24R, 24T, 25, 27, 27F, 27H, 31, 34, 34R, 35, 74, 38
2800075	60°-80°F (16-27°C)	50"	80	72"	Série 30H, 31
2800076	60°-80°F (16-27°C)	66"	130	72"	Série 4D, 6D
2800071	--	72"	160	30"	Série batteries du camion - systèmes parallèles
2800077	60°-80°F (16-27°C)	74"	160	72"	Série 8D

Thinsulate<sup>MC</sup> est une marque de commerce de la société 3M.



**CHAUFFERETTE D'HABITACLE**



Part No. 2600900

- Idéale pour les automobiles, les camions légers et les véhicules récréatifs.
- 900 watts – 120 volts c.a. – 3 000 BTU
- Se monte au sol ou au-dessous du tableau de bord. Support de montage inclus
- Taille compacte : 7 po (17,6 cm) (L.) x 4,5 po (11,3 cm) (l.) x 2,75 po (7 cm) (H.)
- Longueur du cordon : 7,5 pi (2,3 m)
- Comprend un ventilateur soufflant



**PINCES VÉRIFICATION NOIRE ET ROUGE**  
839BP



**TIGE À BORNE 1 POS ET 1 NÉG**  
879FBP



**6-1/0 BORNES DE BATTERIE UNIVERSELLE**  
880-31



**BORNE BATT UNIV ROBUSTE CA1-4/0**  
880HDBP



**BORNES DE BATTERIE MARINE**  
899BPP - POS 3/8"  
898NBP - NEG 5/16"



**CA4 COSSE ANNEAU TUBUL**  
4239PR - 3/8"  
4238PR - 5/16"



**USAGE GÉNÉRAL**  
925-11  
40/30A 12V DC



**RELAIS SCELLÉ RÉSISTANT AUX INTEMPÉRIES**  
927-11  
40/30A 12V DC



**DISJONCTEUR ENFICHABLE**  
3786BP - 15A  
3787BP - 20A  
3788BP - 30A



**DISJONCTEUR**  
3794-11 - 30A  
3795-11 - 40A  
3796-11 - 50A



**50 LB. COLLIERS DE SERRAGE**  
7066-0C - 7.5"  
7067-0C - 11"  
7068-0C - 14"



**15po COLLIERS DE SERRAGE ROBUSTE**  
7068HD-0C - UV NOIR  
7068HD-C - NATUREL



### COLLIERS DE SERRAGE PERFORMANCE

7295-36 - 7.5"  
7296-36 - 11"  
7297-36 - 14"  
7298-36 - 14" HD  
Évalué à -40°C  
Protection UV augmentée



**BOÎTES DE JONCTION 7 BROCHES**  
990E



**PASSE-FILS VINYLE**  
6121BP - 25/64"  
6124BP - 3/4"  
6125BP - 1/2"



**COLLIER TROUS FIXATION 1/4po**  
7314PK - 1/4"  
7315PK - 3/8"  
7316PK - 1/2"



**COSSES BOUT-À-VOUT ÉVASÉS - PVC**  
1700-CS - ROUGE, CA22-18  
1800-CP - BLEU, CA16-14  
1900-CP - JAUNE, CA12-10

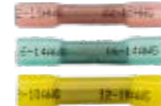

**COSSES BOUT-À-VOUT ÉVASÉS - TUBE THERMO-RÉTRÉCISSABLES**  
5800CS - ROUGE, CA22-18  
5900CS - BLEU, CA16-14  
6000CS - JAUNE, CA12-10



### RUBAN AUTO-FUSIONNANT PERFORMANCE

3469-0-31  
3469-5-31  
Aucun adhésif, ruban se fonte sur lui-même.



### COSSES RONDE - #10 - MANCHON EN PVC

1705-CS - ROUGE, CA22-18  
1805-CS - BLEU, CA16-14  
1905-CP - JAUNE, 12-10CA



**BOITIER/VERR 2VOIES**  
7990-11 - FEM  
7991-11 - MALE



**FUSIBLE À LAME MIN**  
110-BP - 10A ROUGE  
115-BP - 15A BLEU  
120-BP - 20A JAUNE



**PORTE FUSIBLE RÉSISTANT À L'EAU À LAME MIN**  
131-11  
16GA 15A



**CONTACT SOLIDE MALE DEUTSCH**  
CA16-14  
7964-14 - FEM  
7965-14 - MALE



**FUSIBLE À LAME MAX**  
220-11 - 20A JAUNE  
230-11 - 30A VERT  
240-11 - 40A ORANGE



**PORTE FUSIBLE À LAME MAX**  
206-11  
8GA 60A



**FIL FUS PROFIL BAS FEM MINI**  
9586-11 - 30A ROSE  
9587-11 - 40A VERT



**FUSIBLE ANM/AMG**  
9700-11 - 80A  
9701-11 - 100A  
9702-11 - 125A



**PORTE FUSIBLE À ANM/AMG**  
9711-31



**FUSIBLE ANL**  
9812-11 - 150A  
9815-11 - 300A  
9816-11 - 325A



**PORTE FUSIBLE À HAUTE INTENSITÉ**  
9800-31



**FUSIBLES À HAUTE INTENSITÉ ANS / AMI**  
9716-11 - 60A  
9721-11 - 80A  
9723-11 - 125A



**PORTE FUSIBLE  
30-175A**  
9710-11



**FUSIBLE À LAME  
STANDARD**  
965-BP - 15A BLEU  
966-BP - 20A JAUNE  
968-BP - 30A VERT



**AJOUTEZ UN  
CIRCUIT À LAME  
STANDARD**  
982-11



**FUSIBLE DE BORNE  
DE BATTERIE 58V**  
9875-11 - 30A  
9876-11 - 40A  
9877-11 - 50A



**FUSIBLE À PROFILE  
BAS**  
9945-14 - 10A ROUGE  
9946-14 - 15A BLEU  
9947-14 - 20A JAUNE



**AJOUTEZ UN CIRCUIT  
À PROFILE BAS**  
9950-11



**FUSIBLE MICRO 2**  
10210-14 - 10A ROUGE  
10215-14 - 15A BLEU  
10220-14 - 20A JAUNE



**AJOUTEZ UN  
CIRCUIT À  
MICRO 2**  
10200-11  
16GA 10A



**FUSIBLE MICRO 3**  
10305-14 - 5A BRONZE  
10310-14 - 10A ROUGE  
10315-14 - 15A BLEU



**AJOUTEZ UN  
CIRCUIT À MICRO 3**  
10300-11  
16GA 15A



**ÉLÉMENTS FUSIBLES  
MICRO**  
10420-11 - 20A BLEU  
10425-11 - 25A BLANC  
10430-11 - 30A ROSE



**ÉLÉMENTS FUSIBLES  
MICRO-RAINURES**  
10450-11 - 15A GRIS  
10451-11 - 20A BLEU  
10452-11 - 25A BLANC



**GAINES  
FENDUE  
ALVÉOLÉE**  
5140PK - 1/4"  
5141PK - 3/8"  
5142PK - 1/2"



**TUBE  
ENVELOPPANT  
TRESSÉ ET FENDU**  
8423-0-44 - 1/8"  
8424-0-44 - 1/4"  
8426-0-44 - 1/2"



**PRISE DE TYPE  
INDUSTRIEL**  
8956-11 - FEMELLE  
8957-11 - MÂLE



**TUBES THERMO-  
RÉTRÉCISSABLES  
MAGMAFLO 4:1**  
8361-43 - 6mm  
8362-43 - 8mm  
8363-43 - 12mm  
8364-43 - 18mm



**GAINE THERMO-  
RÉTRÉCISSABLE EN TISSU  
À PAROI DOUBLE**  
8391-34 - 3/4"  
8393-34 - 1 1/2"  
8394-34 - 2"  
8396-34 - 2.75"



**TUBE THERMO-  
RÉTRÉCISSABLE À DOUBLE  
PAROI**  
8330-A - 3/16"  
8331-A - 1/4"  
8332-A - 3/8"  
8333-A - 1/2"  
8335-43 - 1"



**INTERRUPTEUR SCÉLÉ**  
9427-11 - SPST - 12V 25A  
9428-11 - SPDT - 25A 12V / 12A 24V  
9429-11 - MOM SPDT - 25A 12V / 12A 24V



**INTERRUPTEUR AVEC  
MANCHE DE TYPE  
BAGUETTE MÉTALLIQUE**  
SPST  
9432-11 - 12V 20A



picocanada.com



**INTERRUPTEUR AVEC MANCHE DE TYPE BAGUETTE MÉTALLIQUE SPST**  
9435BP  
12V 25A



**INTERRUPTEUR À LEVIER ROBUSTE**  
9436BP  
6-24V @ 50A



**INTERRUPTEUR À SOLENOÏDE À SERVICE CONTINU**  
9497-11  
12V 85A



**RUBAN ISOLANT PVS TOUTE SAISON 66pi**  
3466-0E - NOIR  
-10 TO 80°C  
(14 TO 176°F)



**RUBAN SCELLANT POUR FILETAGE**  
3467E  
ÉVALUÉ -190°C À 280°C  
40pi ROULLEAU x 1/2po LARGEUR



**EMBOUIT CAMÉLÉON**  
420-31 - CM DIE 10-20 GA  
421-31 - B1 DIE 4-6 GA  
427-31 - K4 DIE 16-20 GA



**KIT D'OUTIL SERTIR CAMÉLÉON 8,7 po AVEC EMBOUIT A,A1,B ET OUTIL À DÉNUDER**  
410-91



**RUBAN POUR TEMPS FROID 66 pi**  
3468-31  
-18 À 105°C  
(0 À 220°F)



**FLUX LIQUIDE SANS NETTOYAGE 2OZ**  
6156-11



**PASTILLE SOUDAGE**  
6157-12 - 6CA GRISE  
6161-12 - 2CA VERT  
6164-12 - 2/OCA ORANGE



**CHALUMEAU MICRO**  
8247-31  
2400°F (1300°C)



**CHALUMEAU AU BUTANE 4 EN 1**  
8257-31  
Utilisez comme chalumeau, fer à souder, soufflante d'air chaud, ou outil pour tube thermo-rétractible.



**CONNECTEUR DE REMORQUE**  
1871BP - 2 broches  
1873BP - 4 broches



**COUPE-FIL 7 PO.**  
653-31  
CA28-1



**OUTIL ROBUSTE DE SERISSAGE/ COUPE FIL**  
365-11  
22-10 AWG



**MINI OUTIL DE SERTISSAGE DE FIL 4 DANS 1**  
370-11  
12-20 AWG



**PINCE À DÉNUDER AUTOMATIQUE**  
455-11  
26-10 AWG



**CORDON DE CAOUTCHOUC DE TYPE SJOOW 100'**  
8905C - 14/3 GA  
Noir - Vert - Blanc



**6 PÔLE 35A**  
9475-11 - prise mâle  
9476-11 - prise mâle  
9477-11 - prise femelle



**ADAPTEUR DE RACCORD DE REMORQUE**  
Prise mâle à sept pôles à femelle plate quatre voies  
7717-11



#9482-BP #9483-BP #9490-31  
**CONNECTEUR DE REMORQUE À 7 PÔLES**  
9482BP - prise mâle  
9483BP - prise femelle  
9490-31 - support

**CÂBLE DE SOUDAGE 100pi ÉVALUÉ -50°C À 105°C 600V**  
8059-C  
2/O AWG



**FIL PRIMAIRE 20pi**  
8114-5-MS - rouge  
8114-0-MS - noir



**FIL AUTOMOBILE ROBUSTE AVEC CHEMISE GRIS 100pi**  
8147C - 16/2 GA  
8148C - 14/2 GA



**CÂBLE GXL**  
8210-0-29 - 10GA noir  
8212-1-29 - 12GA bleu  
8214-2-29 14GA brun



**CÂBLE BRANCHEMENT**  
8814-5-29 14GA rouge  
8816-6-29 16GA blanc  
8818-7-29 18GA jaune



**ANTIGEL + LIQUIDE DE REFROIDISSEMENT**  
VÉHICULES ASIATIQUES FLUIDE ROUGE



- 50/50**  
#78007
- ✓ PROTECTION À LA POINTE DE L'INDUSTRIE  
De la rouille et de la corrosion en dommageant le moteur
  - ✓ 15 ANS/560 000 KM DE DURÉE DE VIE DU LIQUIDE

**ANTIGEL + LIQUIDE DE REFROIDISSEMENT**  
VÉHICULES EUROPÉENS FLUIDE VIOLET



- 50/50**  
#78114
- ✓ PROTECTION À LA POINTE DE L'INDUSTRIE  
De la rouille et de la corrosion en dommageant le moteur
  - ✓ 5 ANS/250 000 KM DE DURÉE DE VIE DU LIQUIDE

**ANTIGEL + LIQUIDE DE REFROIDISSEMENT**  
VÉHICULES ASIATIQUES FLUIDE VERT



- 50/50**  
#78122
- ✓ PROTECTION À LA POINTE DE L'INDUSTRIE  
De la rouille et de la corrosion en dommageant le moteur
  - ✓ 15 ANS/560 000 KM DE DURÉE DE VIE DU LIQUIDE

**ANTIGEL + LIQUIDE DE REFROIDISSEMENT**  
VÉHICULES EUROPÉENS FLUIDE BLEU



- 50/50**  
#78023
- ✓ PROTECTION À LA POINTE DE L'INDUSTRIE  
De la rouille et de la corrosion en dommageant le moteur
  - ✓ 5 ANS/250 000 KM DE DURÉE DE VIE DU LIQUIDE

**ANTIGEL + LIQUIDE DE REFROIDISSEMENT**  
VÉHICULES ASIATIQUES FLUIDE BLEU



- 50/50**  
#78015
- ✓ PROTECTION À LA POINTE DE L'INDUSTRIE  
De la rouille et de la corrosion en dommageant le moteur
  - ✓ 15 ANS/560 000 KM DE DURÉE DE VIE DU LIQUIDE

**ANTIGEL + LIQUIDE DE REFROIDISSEMENT**  
VÉHICULES NORD-AMÉRICAINS ORANGE LIQUIDE



- 50/50**  
#78221
- ✓ PROTECTION À LA POINTE DE L'INDUSTRIE  
De la rouille et de la corrosion en dommageant le moteur
  - ✓ 15 ANS/560 000 KM DE DURÉE DE VIE DU LIQUIDE

**ANTIGEL + LIQUIDE DE REFROIDISSEMENT**  
TOUS LES VÉHICULES



- CONCENTRÉ**  
#71621
- ✓ PROTÈGE INSTANTANÉMENT CONTRE LA ROUILLE ET LA CORROSION
  - ✓ 10 ANS/500 000 KM DE DURÉE DE VIE DU LIQUIDE



## PRESTONE LIQUIDE DE SERVODIRECTION

- ✓ DURÉE DU LIQUIDE DE 80 500 KM
- ✓ PROTECTION CONTRE L'USURE  
Durée de vie du système accrue

PART#	PACK
77512	6/355 mL
77497	6/946 mL



## PRESTONE SYNTHETIQUE LIQUIDE DE SERVODIRECTION - N.-AMERICAINS, EUROPÉENS & ASIATIQUES

- ✓ DURÉE DU LIQUIDE DE 160 000 KM
- ✓ 2X PLUS DE PROTECTION ANTI-USURE

AMERICAN VEHICLES	PACK
77463	6/355 mL
ASIAN VEHICLES	PACK
77471	6/355 mL
EUROPEAN VEHICLES	PACK
77489	6/355 mL



## PRESTONE LIQUIDE POUR FREINS - DOT 3

- ✓ DURÉE DU LIQUIDE DE 80 500 KM
- ✓ PRÉVENEZ LA SURCHAUFFE ET L'ÉVANOUISSEMENT DU FREIN GRÂCE  
À une formule de première qualité

DOT 3	PACK
77405	6/355 mL
77421	6/946 mL



## PRESTONE LIQUIDE POUR FREINS - DOT 4

- ✓ DURÉE DU LIQUIDE DE 80 500 KM
- ✓ PRÉVENEZ LA SURCHAUFFE ET L'ÉVANOUISSEMENT DU FREIN GRÂCE  
À une formule de première qualité

DOT 4	PACK
77439	6/355 mL
77447	6/946 mL





ANTIFREEZE + COOLANT

# ALL VEHICLES ANTIFREEZE + COOLANT



**MAXIMUM  
ENGINE PROTECTION\***

GUARANTEED FOR  
**ALL VEHICLES**  
Makes, Models & Years

- ✓ 15 Years / 560,000 km Fluid Life\*\*
- ✓ Extreme Protection - Freeze & Boil Over
- ✓ Industry-Leading Protection  
From Engine-Damaging Rust & Corrosion

## Industry Leading Protection From Engine-Damaging Rust & Corrosion



**Prestone®**

VS

Engine Water Pump  
ASTM Water Pump  
**300 HOUR**  
High Stress Test†



**Ordinary Coolant**

✓ **CLEAN = IMPROVED PERFORMANCE & LONGER ENGINE LIFE**

†ASTM Water Pump part tested to 300 hrs / high stress test.

✗ **DIRTY = COSTLY REPAIRS**

\*Over the total life of the coolant \*\*Fluid guaranteed for the life of your vehicle: This product is guaranteed for up to earlier of 15 years/ 560,000 km of vehicle life under normal driving conditions when a complete cooling system flush and fill is performed, and proper cooling system maintenance is followed. Always follow vehicle owner's manual for top off requirements, change intervals and specified maintenance. Prestone.com or 1-888-269-0750 for all guarantee requirements and limitations. †Fluid guarantee and manufacturer warranty protection may not apply to hybrid or electric vehicles. Refer to vehicle manufacturer for proper coolant choice and recommended service intervals. PRESTONE® is a registered trademark of Prestone Products Corporation. All other marks are those of their respective owners.



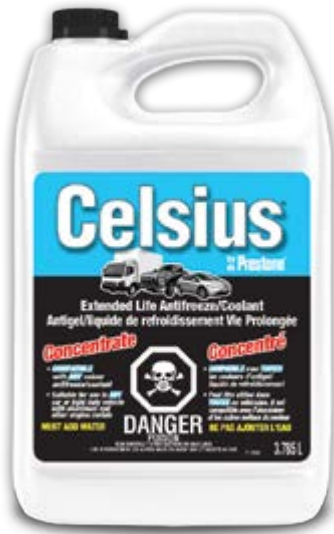

### Antigel Vie Prolongée

- Protège contre la rouille, la saleté et la corrosion.
- Des inhibiteurs durables protègent contre les températures extrêmes (+129°C à -37°C), les effets de la corrosion par la rouille et les pannes prématurées de la pompe à eau.
- Fonctionne avec toutes les couleurs d'antigel et de liquide de refroidissement.

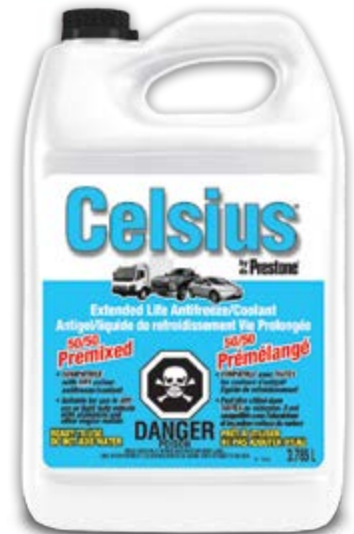

Concentré	PACK	UPC
11551	6/3.78 L	6 20235-11551 7
11568	205 L	6 20235-11568 5

Prémélangé	PACK	UPC
11576	6/1 gal.	6 20235-11576 0

## Pourquoi choisir l'Antigel + Liquide de refroidissement Prestone® ?



### Protection avancée

Notre technologie avancée, soutenue par une garantie de durée de vie prolongée du moteur de 10 ans ou 300 000 milles, protège le système de refroidissement contre l'accumulation et la corrosion, offrant une valeur maximale à votre véhicule.



### Protégez votre famille

Les désagréments d'une panne de voiture sont déjà assez mauvais, et c'est encore pire si vos enfants sont dans la voiture. L'Antigel+Liquide de refroidissement Prestone® vous protège contre ces expériences en prévenant les défaillances des pièces du moteur.



### Protégez votre investissement

Notre technologie innovante prévient la rouille et la corrosion, permettant à votre voiture de fonctionner de manière optimale et vous aidant à éviter des réparations coûteuses du moteur à l'avenir.

# LAVE ET CIRE CONCENTRÉ



12022 - 20L

41205 - 4L

## Description:

Formule nettoyante avec cire super concentrée pour nettoyer rapidement et efficacement tous les types de surfaces sans rayures. Action moussante unique avec cire qui lubrifie les surfaces, aidant ainsi à prévenir les rayures indésirables.

# NETTOYANT POUR VITRES

27416 - 990ml

28416 - 4L



## Utilisations :

Fenêtres, miroirs, comptoirs, appareils, acier inoxydable, chrome, équipements, verre plexi

# POUR NETTOYEUR HAUTE PRESSION

## SANS PITIÉ POUR LA

Graisse, la crasse et les taches!



28320 - 20L



28316 - 4L

# NETTOYANT / DÉGRAISSANT



## Utilisations :

Automobiles, garages, bateaux, VR, VTT, motocyclettes, ménager

29416 - 20L

26416 - 4L

25416 - 990ml

# SAVON À ULTRASON SOLUTION DE NETTOYAGE

15711 - 4L



**GUIDE POUR MOYEU DE REMORQUE, FREIN, ROULEMENT ET JOINT****KITS DE MOYEU DE REMORQUE**

- Les kits comprennent des roulements et des joints préassemblés pour une réparation complète.
- Corrigez la cause; pas seulement le symptôme. Si le roulement est défectueux, le moyeu l'est aussi. Le remplacement des deux est donc la meilleure solution à long terme.
- Les kits de moyeux de remorque peuvent être réparés sur place.



PTC	DESCRIPTION	MOYEU	GOUPILLE FENDUE	JOINT	GOU-GEON	BOUCHON ANTI-POUSSIÈRE	ROULEMENT	KIT DE MOYEU DE REMPLACEMENT PTC
58550	Convient aux fusées de 1-3/8" à 1-1/16" avec 5 boulons sur un cercle de 5"	1	1	PT442251	5	1	PTL68149	Dexter 84550BX
							PTL68111	E-Trailer
							PTL44649	AKHUB550-35-K
							PTL44610	
58555	Convient aux fusées de 1-3/8" à 1-1/16" avec 5 boulons sur un cercle de 5 1/2".	1	1	PT442251	5	1	PTL68149	Dexter 84555UC1
							PTL68111	E-Trailer
							PTL44649	AKHUB555-35-K
							PTL44610	
365566	Convient aux fusées de 1-1/4" à 1-3/4" avec 6 boulons sur un cercle de 5 1/2".	1	1	PT442109	6	1	PT15123	Dexter 8-213-SUC1
							PT25580	Red Neck 84655 UC 1
411250	Convient aux fusées de 1" avec 4 boulons sur un cercle de 4".	1	1	PT203025	4	1	PTL44643	Dexter 008-091
							PTL44610	Bass Pro 13100
								Red Neck 34822
581750	Convient aux fusées coniques de 1-3/8" à 1-1/16" avec 5 boulons sur un cercle 4 1/2".	1	1	PT442251	5	1	PTL68149	Dexter 008-248
							PTL68111	Bass Pro 13511
							PTL44649	Red Neck 84545
							PTL44610	
512590	Convient aux fusées de 1" avec 5 boulons sur un cercle de 4 1/2".	1	1	PT203025	5	1	PTL44643	Red Neck 348225bx
							PTL44610	Redtrailer 155b
								Shipshape 13210
511655	Convient aux fusées de 1-1/16" avec 5 boulons sur un cercle de 4 1/2".	1	1	PT203025	5	1	PTL44649	Red Neck 8-259-UCI
							PTL44610	Redtrailer 156B
								Shipshape 13311
								Valmar 80582
								Carryon 155

**SYSTÈMES DE FREINS ÉLECTRIQUES POUR REMORQUES ET TAMBOURS**

Les ensembles de frein comprennent : plaque d'appui, garnitures de sabots, aimants, levier d'actionnement, vis de réglage et ensemble de ressort.

PTC	DESCRIPTION	CÔTÉ	CAPACITÉ	BOULONS
331010-1	10" x 2-1/4", Système de frein électrique	Droit	3,500 lbs	4 Boulons
331010-2	10" x 2-1/4", Système de frein électrique	Gauche	3,500 lbs	4 Boulons
363233-1	12" x 2", Système de frein électrique	Droit	6-7,000 lbs	5 Boulons
363233-2	12" x 2", Système de frein électrique	Gauche	6-7,000 lbs	5 Boulons





## VOTRE FOURNISSEUR DE SOLUTIONS DE FILM EN POLYETHYLENE ET DE GESTION DES DECHETS

### SÉRIE 2700 - SACS POUBELLE INDUSTRIELS, NOIR



- Notre ligne la plus solide de produits recyclés purs de sacs-poubelle noirs.
- Sacs-poubelle certifié UL Ecologo® UL-126.

### SÉRIE 2900 - SACS POUBELLE INDUSTRIELS



- Notre ligne de valeur écologique de sacs-poubelle transparents et colorés
- Sacs-poubelle certifié UL Ecologo® UL-126

### SACS SUPERSAK™ CONTRACTOR, NOIR



- Les sacs Supersak™ Contractor sont les sacs les plus solides que nous fabriquons
- Fabriqué à partir de matériaux recyclés vierges et post-industriels et post-consommation.

### SACS ECOPERFORMANCE® TRÈS RÉSISTANT, NOIR



- Mélange de résine vierge et résine recyclée de grande qualité
- Contient jusqu'à 80 % de matière recyclée postconsommation et postindustrielle.

No.	Grandeur	Sacs/caisse
278101	26 x 36	125
278301	30 x 38	125
278501	35 x 50	100
278701	42.5 x 48	75

No.	Catégorie	Grandeur	Sacs/caisse	Couleur
295210	Régulier	20 x 22	500	Blanc
296400	Régulier	35 x 47	200	Trans
297108	Résistant	26 x 36	200	Bleu
297308	Résistant	30 x 38	200	Bleu

No.	Grandeur	Catégorie
38001	35 x 50	Ultra Tough

No.	Grandeur	Sacs/caisse
EP3550XSB	35 x 50	100
EP3038XSC	30 x 38	125
EP3547XSC	35 x 47	100
EP4248XSC	42 x 48	75

LORSQUE LA QUALITE ET LE PRIX SE RENCONTRE FACE A FACE.  
PREMIÈRE QUALITÉ





**ANTIFUITE PERMANENT POUR CIRCUIT DE REFROIDISSEMENT, TUBULARE D'ASMISSION ET RADIATEUR**  
31109

RISLONE® LIQUID COPPER™ SCCELLANT DE BLOC & ANTIFUITE POUR TUBULURE D'ADMISSION ET RADIATEUR scelle les fuites plus importantes ce que les antifuites réguliers ne font pas. La formule une étape colmate définitivement les fuites dans les joints, radiateurs, radiateurs de chauffage, tubulures d'admission, blocs, culasses et bouchons expansible. Pour voitures, camionnettes, fourgonnettes, VUS et VR. Le nouveau scellant une "1" étape contient de l'antigel compatible avec la formule de verre liquide à base de silicate de sodium; il est par conséquent inutile de vidanger le système de refroidissement. Sans danger pour le système de refroidissement s'il est utilisé selon les instructions. S'utilise avec tous les types d'antigel, y compris le liquide de refroidissement vert ou bleu (à base de silicate) et le liquide rouge/orange ou jaune à durée prolongée (OAT/HOAT).



**LIQUIDE OBTURATEUR POUR JOINT DE CULASSE ET BLOC-CYLINDRES**

31111

RISLONE LIQUIDE OBTURATEUR POUR JOINT DE CULASSE ET BLOC CYLINDRES est la solution facile pour arrêter les fuites du liquide de refroidissement du joint de culasse. Aucune vidange du système de refroidissement n'est nécessaire. La formule contient une combinaison d'antigel compatible avec la formule de liquide d'étanchéité à base de silicate de sodium et de particules d'obturation des joints de plusieurs tailles qui pénètrent dans les fentes et fissures et s'endurcissent de manière à assurer l'arrêt des fuites en permanence. Ce produit assure l'étanchéité à la suite de l'extrême chaleur à l'intérieur de la chambre de combustion (2760°C) qui fait fonction de catalyseur pour durcir en permanence le matériel en vue de le rendre plus résistant que le joint de culasse lui-même.

Vous pouvez l'utiliser sur tous les moteurs à essence et diesel refroidis à l'eau. Cette formule intensive s'adapte aux culasses et blocs en aluminium / fonte et permet de boucher toutes autres fuites des systèmes de refroidissement des moteurs mieux qu'un antifuite standard. Ceci comprend la réparation des joints de culasse, des têtes de cylindre, des joints d'admission, des blocs fissurés et des bouchons expansibles. Vous pouvez l'utiliser avec tous les types d'antigels, y compris les liquides de refroidissement classiques de couleur verte ou bleue (à base de silicate) et ceux à durée de vie prolongée de couleur rouge/orange ou jaune (OAT/HOAT).



**RÉPARATEUR DU SYSTÈME DE REFROIDISSEMENT**

31150

Rislone® RÉPARATEUR DU SYSTÈME DE REFROIDISSEMENT a deux fois la performance des autres produits non seulement en arrêtant les fuites du système de refroidissement, mais en ajoutant une protection pour le future. Formulé scientifiquement, il arrête les fuites de liquide de refroidissement en réduisant la perte d'antigel tout en corrigeant les problèmes du système de refroidissement et en permettant de réduire les coûts des réparations et les pannes coûteuses. De plus, le RÉPARATEUR DU SYSTÈME DE REFROIDISSEMENT contient Xtreme Cool™ qui met fin à la surchauffe et réduit la température de l'eau. Fonctionne sur tous les moteurs à essence, turbo ou diesel à 4, 6, 8, ou 10 cylindres. Fonctionne avec tous les types et toutes les couleurs de liquide de refroidissement et / ou d'eau. Les fuites s'arrêtent instantanément sur la plupart des véhicules. Ce produit constitue la dernière chance qui s'offre à de nombreux véhicules, qui, sans son intervention risquent fort d'engendrer de grosses factures de réparation ou d'avoir à les remplacer.



**ANTI-FUITES LIQUID ALUMINUM POUR SYSTÈME DE REFROIDISSEMENT RADIATEUR**

31186

Rislone® Liquid Aluminum™ ANTIFUITE POUR SYSTÈME DE REFROIDISSEMENT, RADIATEUR ET RADIATEUR DE CHAUFFAGE est le meilleur antifuite pour radiateur que vous pouvez acheter. Formulé scientifiquement pour colmater en permanence les fuites de liquide de refroidissement à l'origine de la plupart des problèmes de surchauffe. Liquid Aluminum™ contient Xtreme Cool™ qui remédie à la surchauffe et diminue la température de l'eau. Liquid Aluminum™ fait partie de la gamme d'antifuites de la nouvelle génération. Il est garanti pour colmater en tout sécurité et facilement les fuites dans le plastique, les radiateurs d'aluminium et de métal (cuivre/ acier), radiateurs de chauffage, joints d'étanchéité et bouchon expansible. Peut s'utiliser dans les voitures, camionnettes, fourgonnettes, VUS et VR. À utiliser avec TOUS les types de liquides de refroidissement, notamment l'eau et/ou les antigels OAT (à technologie à base d'acides organiques) et HOAT (à technologie à base d'acides organiques hybrides), avec ou sans silicate, jaunes, oranges, roses, rouges, bleus et verts. Colmate instantanément les fuites dans la plupart des véhicules.



### REMÈDE POUR TRANSMISSION

34515

Rislone Trans Fix est un traitement synthétique pour le liquide de transmission, les joints, les surfaces métalliques, les bandes et les disques d'embrayage. La formulation mondiale domestique / importée peut être utilisée dans toutes les transmissions automatiques, manuelles, CVT et DCT.

- Scelle les fuites dans toutes les transmissions
- Booster d'additif de performance
- Agents anti-usure
- Détergents de nettoyage



### RADIATEUR REFROIDISSEMENT ANTIFUITE

31199

Le produit Rhizex® de Rislone® Original, formule d'origine Rhizex®, est conçu pour sceller les fuites internes, externes et les fuites entre le liquide de refroidissement et l'huile dans le système de refroidissement. Il fonctionne en toute sécurité et efficacement sur les radiateurs en plastique, en aluminium et en métal, les cœurs de chauffage, les blocs moteurs, les culasses, les joints et les bouchons de congélation. Compatible avec les liquides de refroidissement conventionnels à base de silicate et les liquides de refroidissement à durée de vie prolongée (OAT/HOAT), tous types et couleurs. Peut également être utilisé avec de l'eau pure.



### HUILE DE CRIC AVEC ANTIFUITE

32012

- Compatible avec tous les crics rouleurs et les crics-bouteilles
- Se mélange avec tous les types d'huile approuvés pour cric
- Répare les fuites de cric
- Aussi compatible avec les fluides de souffleuses

Ce produit a été conçu pour sceller les fuites causées par l'usure et le temps. Si vous devez souvent rajouter de l'huile à votre cric, il a probablement une fuite. Le produit ravive les vieux crics et empêche les fuites sur les nouveaux crics. De plus, il se mélange avec tous les types d'huile approuvés pour cric, s'emploie avec tous les crics rouleurs et les crics-bouteilles, n'est pas corrosif, ne crée pas de blocage et ne mousse pas.



### BLOC ET JOINT DE CULASSE

31136

Votre véhicule est un bon candidat pour ce produit si son moteur peut tourner au ralenti pendant 15 minutes sans surchauffer et sans que vous ayez à ajouter de réfrigérant. Ce produit est compatible avec TOUS les types de réfrigérants, y compris les produits antigels jaunes, orange, rose, rouges, bleus et vert, à base de silicate et autres (OAT/HOAT) et à base d'eau. Contrairement à d'autres produits, vous n'avez pas à drainer ni à retirer de thermostat. Fonctionne avec TOUS les moteurs à essence et à diesel. C'est aussi le meilleur additif réfrigérant à ajouter aux moteurs de course.



### TRAITEMENT DU MOTEUR

34102

Le produit qui a fait la renommée de Rislone. Dans le passé, on l'appelait "mise au point dans une bouteille", est c'est exactement ce qui a donné naissance à l'expression "mise au point". Ce n'est pas une blague, c'est vraiment l'origine de l'expression.

Comparons cette approche à notre propre existence : en mangeant santé, on s'assure que notre corps fonctionne de manière optimale. Plus notre système est propre, mieux il fonctionne. Et c'est la même chose pour nos voitures. Un moteur propre est bien lubrifié, avec moins de friction et moins d'usure. Et c'est exactement ce que fait le traitement pour moteur primé de Rislone. Ce produit contient une huile lubrifiante de haute qualité, combinée à des additifs de protection de moteur et des agents spéciaux de nettoyage. C'est comme un régime santé pour votre voiture.





rislone.ca



### RÉPARATEUR POUR MOTEUR

34110

Le point commun entre l'ensemble des composants du moteur est l'huile. L'huile est la source de vie du moteur et est pompée sous pression à l'ensemble des pièces mobiles. Les deux parties principales qui ont besoin d'huile pour la lubrification sont les paliers et les pistons. Avec le vieillissement de moteur et un plus grand millage, l'huile seule ne peut pas faire le travail. À l'interne, les pièces ne s'ajustent plus aussi étroitement qu'à l'origine ce qui provoque des bruits et de la perte de puissance. Les paliers s'usent, les joints fuient, les arbres-levier font des cliquetis, des fuites de gaz se produisent autour des segments usés et il en résulte une perte de puissance. L'utilisation du RÉPARATEUR POUR MOTEUR permet de mettre fin et d'éviter ces problèmes tout en prolongeant la durée de vie utile du moteur. Les huiles à moteur sont en général utilisées pour réduire la friction entre les pièces mobiles. En plus de la lubrification, l'huile à moteur doit refroidir, protéger de la corrosion, et constituer une méthode d'élimination des contaminants.



### RÉPARATION POUR FUITES ET COMBUSTION D'HUILE MOTEUR

34235

Votre véhicule est un bon candidat pour cette solution s'il ne consomme pas plus d'un litre d'huile par jour. Nous avons conçu ce produit pour fonctionner dans tous les moteurs essence et diesel, y compris les moteurs turbocompressés, EcoBoost™, hybrides et même de course. Ceci couvre les moteurs 3, 4, 5, 6, 6, 8 et 10 cylindres dans toutes les voitures, camions, fourgonnettes et VUS. Notre produit peut également être utilisé dans des applications à usage intensif, en faisant référence au niveau de dosage approprié. Ceci s'applique également à un large éventail d'autres applications de moteurs : tracteurs, bateaux, véhicules récréatifs, motocyclettes (y compris l'embrayage humide), VTT, équipement de pelouse.



### RÉPARATEUR DE JOINT ARRIÈRE DE VILEBREQUIN

34240

La plupart des fuites d'étanchéité du joint arrière sont causées par une combinaison de l'usure normale du vilebrequin et du joint d'étanchéité et le séchage, le durcissement et le rétrécissement du joint d'étanchéité principal. Le RÉPARATEUR CONCENTRÉ DE JOINT ARRIÈRE DE VILEBREQUIN rénove le joint pratiquement à neuf et contient des additifs qui colmatent les fuites des joints et vilebrequins très usagés. Fonctionne avec tous les moteurs à essence et diesel à huile standard, synthétique, et à kilométrage élevé.

- Rislone - La Marque antifuite mondiale à laquelle vous faites la plus confiance depuis 1921
- Arrête toutes les fuites d'huile
- Colmate le carter de distribution, le joint à came, le joint principal arrière et d'autres fuites d'huile difficiles à arrêter. Conçu tout spécialement pour colmater les fuites arrière importantes tout en se montrant plus efficace qu'un colmatant traditionnel sur l'ensemble des fuites. Ceci comprend les joints du carter de distribution, les joints à came, les joints toriques, ainsi que les autres types de joints.



### RING SEAL RÉPARATEUR DE SEGMENT

34416

Voyant de la fumée? Ne paniquez pas. Il suffit de soumettre votre voiture au Régime Rislone pour la récupérer. Notre Réparateur de Segment est formulé pour aider à arrêter la fumée d'échappement bleu, de réduire la combustion de pétrole et de prévenir l'encrassement des bougies causée par Blow-by.

Blow-by est habituellement causé par les lacunes dans les pièces internes du moteur résultant de l'usure excessive. Le Réparateur de Segment Rislone contient des améliorants de viscosité qui épaississent le film d'huile, en remplissant ces lacunes. Il fournit également un joint d'étanchéité pour pistons usés et des anneaux et pièces de moteur en coussins pour réduire l'usure et la friction. En d'autres termes, il est le sauver des voitures dans une bouteille.

Rappelez-vous, votre voiture est ce qu'elle mange. Faites-la RISLONE.



### RÉPARATEUR DE LA TRANSMISSION AUTOMATIQUE

34540

Rislone RÉPARATEUR DE TRANSMISSION AUTOMATIQUE réduit les changements de vitesse saccadés et la friction tout en éliminant les glissements et en contrôlant la température, et en réparant les tremblements, les secousses et les cliquetis.

- Restaure les performances
- Réduit la chaleur et la friction et stabilise les fluides
- Élimine les fuites, les glissements et les embrayages difficiles
- Améliore la protection



### RÉPARATEUR POUR SERVODIRECTION

34650

Rislone RÉPARATEUR POUR SERVODIRECTION est constitué d'une bouteille à double cavité contenant un mélange de meilleurs additifs de performance afin de réparer les problèmes les plus courants liés au liquide de servodirection. Ce produit constitue la dernière chance qui s'offre à de nombreux véhicules, qui, sans son intervention, risquent fort d'engendrer de grosses factures de réparation ou de devoir être remplacés.

- Restaure les performances
- Réduit les bruits et assouplit les servodirections
- Colmate les fuites et reconditionne les systèmes à pignon et crémaillères
- Améliore la protection



### HY-PER FUEL D'ESSENCE TRAITEMENT POUR SYSTÈME DE CARBURANT

34700

Rislone TRAITEMENT POUR SYSTÈME DE CARBURANT ESSENCE complet améliore la qualité du carburant en augmentant son pouvoir nettoyant, en renforçant la lubrification, en éliminant les contaminants, réduisant les cliquetis et en aidant à la bonne conservation du carburant. Cette bouteille à double cavité contient la même quantité d'additifs qu'une bouteille de nettoyant pour injecteur standard, un lubrifiant pour haut de cylindre, un stabilisant pour carburant, gaz sec, un traitement pour l'essence et un propulseur d'octane. S'utilise avec tous les types d'essence : sans plomb, oxygénée, et à l'éthanol contenant de l'essence.

- Fonctionne avec tous les moteurs à injection de carburant, à injection directe et à carburateur.
- Augmente la puissance, les performances, le kilométrage et permet d'économiser de l'essence en nettoyant et en lubrifiant totalement le système d'alimentation.
- Aide à supprimer les injecteurs et les pompes à essence bruyantes, les ralenti irréguliers, les démarrages difficiles et les ratés.



### NETTOYANT POUR SYSTÈMES DE CARBURANT, D'ÉCHAPPEMENT ET D'ÉMISSIONS

34720

Le traitement complet du circuit d'alimentation Hy-per Diesel de Rislone améliore la qualité du carburant diesel en augmentant son pouvoir nettoyant, en améliorant la lubrification, en éliminant les contaminants, en s'attaquant à la corrosion et en empêchant le carburant de se gélifier et de se détériorer. Cette bouteille à double cavité contient la même quantité d'additifs qu'une bouteille de nettoyant ordinaire pour injecteurs et circuit d'alimentation complet, d'agent de fluidité antigel, de stabilisant et de conditionneur de carburant, de renforçateur de cétane et de traitement diesel, de substitut de soufre pour DTFTS et de lubrifiant UCL (haut de cylindre) pour pompe et injecteurs. Il s'agit du meilleur additif carburant diesel tout-en-un que l'on puisse acheter.



### HY-PER DIESEL TRAITEMENT COMPLET POUR SYSTÈME DE CARBURANT

34740

Rislone TRAITEMENT DU CIRCUIT D'ALIMENTATION DIESEL complet améliore la qualité du carburant diesel en augmentant son pouvoir nettoyant, en renforçant la lubrification, en éliminant les contaminants, en s'attaquant à la corrosion, en empêchant la gélification du carburant et en aidant à sa bonne conservation. Cette bouteille à double cavité contient la même quantité d'additifs qu'une bouteille standard de nettoyant pour injecteur de carburant, de lubrifiant pour haut de cylindre, de stabilisateur de carburant, d'antigel, de traitement pour diesel et de propulseur de cétane. S'utilise avec tout : diesel propre, diesel standard et biodiesel. Fonctionne avec tous les moteurs à injection directe, injection indirecte, moteur à refroidissement intermédiaire et à turbocompresseur.

- Augmente la puissance, la performance et le kilométrage, et permet d'économiser le carburant en nettoyant et en lubrifiant l'intégralité du système
- Décalamineur - Supprime les dépôts internes collants ainsi que des dépôts durs de calaminage
- Améliore l'écoulement à froid
- Élimine l'eau
- Se substitue au soufre et modifie la friction
- Aide à éliminer la fumée noire, le carburant gélatineux, les injecteurs bouchés, les ralenti irréguliers et les démarrages difficiles



### “NETTOYANT POUR FILTRE À PARTICULES, TUYAUX D'ÉCHAPPEMENT ET SYSTÈMES D'ÉMISSIONS DIESEL”

34744

DPF CLEAN™ nettoyant pour filtre à particules, tuyaux d'échappement et systèmes d'émissions diesel contient des détergents haute performance et des solvants de nettoyage puissants qui frottent et éliminent efficacement les contaminants, la suie, l'accumulation de carbone et les résidus huileux des injecteurs de carburant, des chambres de combustion, turbo, EGR, convertisseurs catalytiques, le filtre à particules diesel et le système d'échappement. Ceux-ci, ainsi que d'autres agents chimiques actifs, réagissent avec les gaz créés lors du processus de combustion pour éliminer les dépôts inorganiques restants. Ce processus restaure leur fonction et avec une utilisation régulière maintient l'efficacité.







rustcheck.com



**CANADA'S #1 EXPERTS**  
ESTABLISHED SINCE 1972  
**RUST CONTROL**

### ANTIROUILLE

1043 - 180 g  
1054 - 350 g  
1044 - 4 L

- Protection pour métaux, NEUFS ou ANCIENS

- Pénétration profonde et protection durable
- Lubrification et prévention des blocages



### COAT & PROTECT

10025 - 350 g  
10024 - 4 L

- Pour les véhicules neufs et d'occasion
- Préviend la rouille et la corrosion
- Non asséchant
- Protège contre le mauvais temps



### RUST KILLER

11001 - 236 ml  
11000 - 350 g

- Revêtement anti-rouille
- Apprête la surface pour la couche de finition
- Appliquer directement sur la rouille
- Aucun ponçage requis

### PROTECTEUR POUR LES PANNEAUX INTÉRIEURS (ANTIROUILLE)

RC 5010 - 830 ml  
1045 - 18.9 L

- Pénètre dans les fissures
- Capture l'humidité
- Préviend la rouille et la corrosion
- Protège les soudures et les joints



### COAT & PROTECT

CP 6010 - 830 ml (Ambre)  
9997B - 18.9 L (Noir)  
10023A - 18.9 L (Ambre)

- Pour les véhicules neufs et d'occasion
- Préviend la rouille et la corrosion
- Non asséchant
- Protège contre le mauvais temps



### TRANSFORMATEUR DE ROUILLE

11005 - 236 ml  
11006 - 283 g

- Transforme la rouille de toute surface
- Apprêt pour toute surface métallique
- Laisse un revêtement protecteur



### COUCHE DE FOND

11010 - 510 g

- Contre la rouille et l'écaillage causé par les roches et les débris
- Répare les entailles et les déchirures
- Idéale pour le châssis et les puits de roue
- Tout usage pour les véhicules, camions et véhicules récréatifs



### SOUS-COUCHE CAOUTCHOUTÉE

11011 - 550 g

- Flexible lorsque sec pour résister à l'écaillage
- Insonorisant et isolant
- Parfait pour les coffres, les panneaux de planchers et les châssis



### PEINTURE ANTIROUILLE 340 g

- Rétention de lustre exceptionnelle
- Finition durable
- Séchage rapide
- Pour métal propre ou rouillé
- Aucun apprêt requis



### PROTECTEUR CONTRE LES ROCHES GARNISSANT

11008 - 550 g

- Formulé pour les professionnels
- Idéal pour les panneaux de bas de caisse
- Teneur optimale en caoutchouc pour une protection maximale
- Peut être peint lorsque sec
- Durable mais élastique pour résister à l'écaillage



### PROTECTION ANTIROUILLE

10026 - 420 g

- Protection ultra-résistante contre la rouille et la corrosion
- Lubrifie et empêche le grippage
- Longue durée et pénétration profonde



### PRÉSENTOIR DE COMPTOIR POUR L'ANTIROUILLE

BXRCCD

- Présentoir de comptoir avec affiche Contient 24 canettes



### TROUSSE DE PULVÉRISATEUR ANTICORROSION PROFESSIONNEL

RC460-HD



Trousse de pulvérisateur avec

- contenant de 1 l,
- lance avec crochet de 45°,
- lance avec crochet de 90°,
- lance flexible à 360° et buse de pulvérisation ronde ou plate



### SALT OFF WASH NEUTRALISANT D'EAU SALÉE/ SEL DE VOIRIE

110021 - 650 ml (R. T. U.)  
110022 - 2 L  
110023 - 3.78 L

- Neutralise le sel de voirie et l'eau salée sur les véhicules, les camions, les véhicules récréatifs et l'équipement sans endommager les surfaces peintes ou finies
- La formule concentrée peut être diluée pour plusieurs autres utilisations



### ENVIRO NETTOYEUR DE ROUILLE ANTIROUILLE SÛR ET FACILE À UTILISER OFFERT EN LIQUIDE ET EN GEL

11004 - 1 L (Liquide)  
11012 - 3.78 L (Liquide)  
10013 - 1 L (Gel)  
10014 - 3.78 L (Gel)

- Sûr et facile à utiliser
- Non corrosif
- Exempt de COV



EXCEL FILE

# MISE À NIVEAU À DEL

## AMPOULES ORDINAIRES HALOGEN ▶ AMPOULES À DEL SYLVANIA

### AMPOULES DE PHARES À DEL SYLVANIA

Remplacent directement les ampoules halogènes de nos phares actuels.\* Aucun filament qui puisse se briser. Pas d'ampoule de verre. Uniquement un faisceau lumineux d'une blancheur immaculée pour éclairer la conduite de nuit.

### GARANTIE DE 2 ANS\*

### ZEVO® DEL PHARES

Ampoules à DEL qui remplacent directement les ampoules helogènes des antibrouillards. Meilleure visibilité grâce à le lumière blanc froid à 6000 K qui favorise un bon contraste.

### GARANTIE LIMITÉE DE 3-5 ANS\*



9003/H4

9005



H4/9003

9005

9006



9006

9007

9012/HIR2

H1



9007

H7

H11

H13



H7

H9

H11

H13/9008



9140/9145

H8/H16

5202/2504

880/881

### Ampoules À DEL SYLVANIA

- Remplacement direct pour ampoules incandescentes
- Durabilité supérieure à celle des ampoules incandescentes
- Faible consommation électrique



### Ampoules À DEL ZEVO®

- Remplacement direct pour ampoules incandescentes
- Super puissantes
- Qualité supérieure

\*Le format du dissipateur thermique peut ne pas s'adapter à tous les véhicules (enfon 25mm de dégagement requis).  
 Votre véhicule peut nécessiter un adaptateur et / ou un faisceau anti-scintillement. Pour plus de renseignements, visitez [www.sylvania-automotive.com/autoinfo](http://www.sylvania-automotive.com/autoinfo).

# SYLVANIA



# SilverStar® ULTRA

La meilleure portée et une lumière plus blanche\*

- Lumière plus blanche\*
- La meilleure portée\*
- Une meilleure visibilité sur les côtés de la route\*
- Visibilité ULTRA dans l'obscurité
- Ne favorise pas l'éblouissement

UNE MEILLEURE VISIBILITÉ. POUR UNE CONDUITE SÛRE.

## SilverStar® Meilleure portée et lumière plus blanche\*

- Portée accrue\*
- Visibilité accrue sur les côtés de la route\*
- Ne favorise pas l'éblouissement



## XtraVision® Meilleure portée\*

- Portée accrue\*
- Ne favorise pas l'éblouissement



## zXe® La couleur du xénon

- L'équilibre parfait entre style et performance
- Notre ampoule halogène la plus blanche grâce au nanorevêtement bleu au cobalt\*
- Bout recouvert d'une couche d'alliage au fini miroir



# SYLVANIA

\* Par rapport aux ampoules ordinaires SYLVANIA  
\*\* Voir l'emballage pour les modalités



**CALE DE ROUE PYRAMIDE**  
671-1047  
6 x 10 x 8

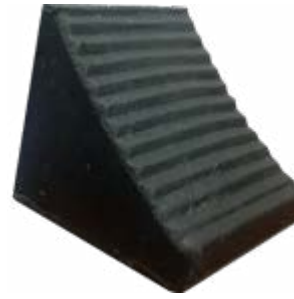

**CALE DE ROUE CONTOUR  
AVEC CROCHET**  
671-1048  
8 x 7 x 10"

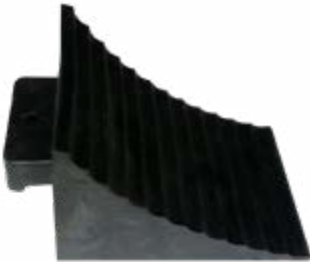

**CALE DE ROUE AVEC  
POIGNÉE DE  
SÉCURITÉ**  
671-1050  
8 x 10 x 7.5"



**BAVETTE POIDS  
LOURDS TÊTE TRIPLE**  
671-4093  
24 x 24 / 27 / 30"  
Au départ une bavette,  
se transforme en 2 autres  
dimensions



**BAVETTES**  
671-4580  
24 x 18"

671-4590  
24 x 24"



**BAVETTE À CHEVRONS**  
671-4583  
24 x 30"

671-4585  
24 x 36"

671-4588  
24 x 24"

S'ajuste aux carrosseries de camions, remorqueuses, camions lourds & remorques

**BAVETTES PERSONALIÉES AVEC VOTRE NOM ET LOGO!**

Annoncez votre compagnie!

Nom et logo de  
votre compagnie!



**BAVETTES**  
671-8156-01  
9 x 16"

S'ajuste aux grosses  
voitures, camionnettes, VUS,  
Jeeps et fourgonnettes.



**BAVETTES TÊTE  
TRIPLE**  
671-8093-01  
24 x 24 / 27 / 30"

Votre nom et  
logo de compagnie!





**CONVERTISSEURS ULTRA® CONFORMES EPA (UNIVERSEL)**

# PIÈCE	FORME	DIAM. INTERNE ENTRÉE	DIAM. INTERNE SORTIE	LON-GUEUR SILEN-CIEUX	LONGUEUR TOTAL
93268	Rond	2.50"	2.50"	13.00"	17.50"
93253	Rond	2.50"	2.50"	8.00"	11.50"
93203	Rond	2.50"	2.50"	8.00"	12.00"
93267	Rond	2.25"	2.25"	13.00"	17.50"
93202	Rond	2.25"	2.25"	8.00"	12.00"
93262	Rond	2.25"	2.25"	13.00"	17.50"
93266	Rond	2.00"	2.00"	13.00"	17.50"
93251	Rond	2.00"	2.00"	8.00"	11.50"
93261	Rond	2.00"	2.00"	13.00"	17.50"
93238	Petit oval	2.50"	2.50"	10.00"	13.25"
93237	Petit oval	2.25"	2.25"	10.00"	13.25"
93236	Petit oval	2.00"	2.00"	10.00"	13.25"
93239	Petit oval	3.00"	3.00"	10.00"	13.25"
93303	Grand Oval	2.50"	2.50"	13.00"	18.00"
93304	Grand Oval	3.00"	3.00"	13.00"	18.00"



Convertisseur Ultra® - 93239

**CONVERTISSEURS STANDARDS CONFORME EPA**

# PIÈCE	FORME	DIAM. INTERNE ENTRÉE	DIAM. INTERNE SORTIE	LON-GUEUR DU CORPS	LONGUEUR TOTAL
15051	Rond	2.00"	2.00"	8.25"	11.50"
15038	Petit oval	2.50"	2.50"	10.00"	13.25"
15037	Petit oval	2.25"	2.25"	10.00"	13.25"
15036	Petit oval	2.00"	2.00"	10.00"	13.25"
15039	Petit oval	3.00"	3.00"	10.00"	13.25"

**COLLIER DE SERRAGE (ALUMINISÉ)**

#PIÈCE	DIAMÈTRE	MODÈLE
33978	2.00"	Bande, Joint bout à bout
33979	2.25"	Bande, Joint bout à bout
33310	3.00"	Bande, Joint bout à bout
33312	4.00"	Bande, Joint bout à bout
33974	2.00"	Bande, Joint bout à bout
33975	2.25"	Bande, Joint bout à bout
33976	2.50"	Bande, Joint bout à bout
33284	3.00"	Bande, Joint bout à bout
33967	3.00"	Bande, Joint bout à bout
33285	3.50"	Bande, Joint bout à bout
33968	3.50"	Bande, Joint bout à bout
33969	4.00"	Bande, Joint bout à bout
33286	4.00"	Bande, Joint bout à bout
33970	5.00"	Bande, Joint bout à bout
33288	5.00"	Bande, Joint bout à bout
36434	2.50"	Bande étroite
35227	4.00"	Bande étroite
35228	5.00"	Bande étroite

**COLLIER DE SERRAGE (INOX)**

#PIÈCE	DIAMÈTRE	MODÈLE
33240	2.50"	Bande, Joint bout à bout
33278	3.00"	Bande, Joint bout à bout
33282	5.00"	Bande, Joint bout à bout
33231	2.25"	Bande, Joint de recouvrement
33226	2.50"	Bande, Joint de recouvrement
33220	2.50"	Bande, Joint de recouvrement
33272	3.00"	Bande, Joint de recouvrement
33222	3.00"	Bande, Joint de recouvrement
33273	3.50"	Bande, Joint de recouvrement
33274	4.00"	Bande, Joint de recouvrement
33224	4.00"	Bande, Joint de recouvrement
33276	5.00"	Bande, Joint de recouvrement
33225	5.00"	Bande, Joint de recouvrement
35620	2.00"	Bande plate
35621	2.25"	Bande plate
35979	2.50"	Bande plate
35622	2.75"	Bande plate
35978	3.00"	Bande plate
35977	3.50"	Bande plate
35976	4.00"	Bande plate
35975	5.00"	Bande plate
36438	2.50"	Bande étroite
36439	3.00"	Bande étroite



Collier de serrage bande (Inox) - 33276



Collier de serrage en U - 35775

**COLLIER DE SERRAGE EN U**

#PIÈCE	GRAN-DEUR	DIAMÈTRE
35760	3.25"	0.38"
35424	4.50"	0.38"
33304	4.00"	0.38"
35775	5.00"	0.38"
35757	5.00"	0.38"

Chez Walker®, nous offrons des solutions de classe mondiale pour le système d'échappement, du moteur au tuyau d'échappement, pour les véhicules légers et commerciaux, qui ouvrent la voie avec un niveau de conformité inégalé et un ajustement de précision.



SUPPORTS ET CROCHETS	
# PIÈCE	QUANTITÉ MINIMUM D'ACHAT
36516	50
36272	1
35103	1
35004	25
35944	50
36518	50
35957	50
36274	1
35780	1
35600	50

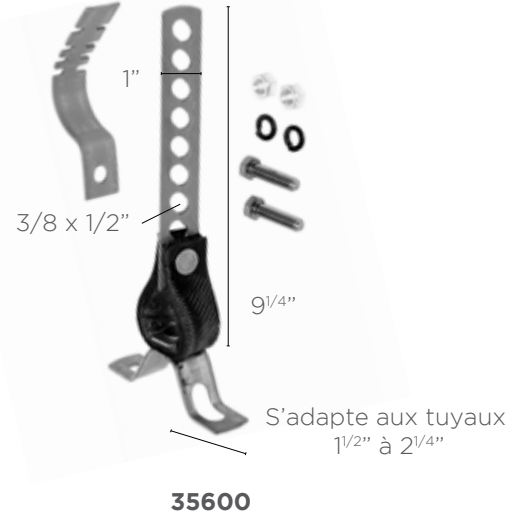
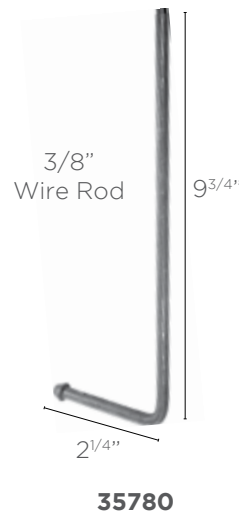
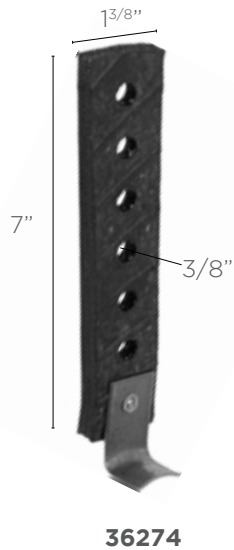
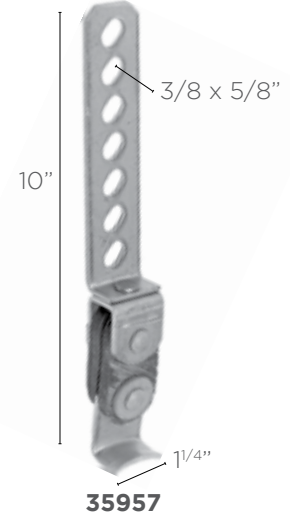
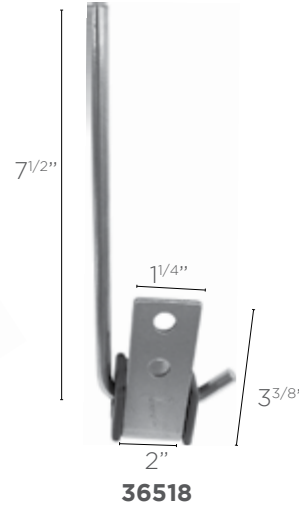
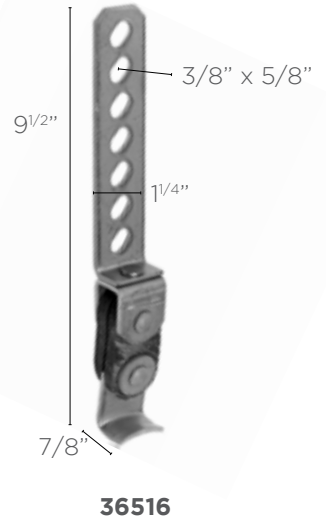
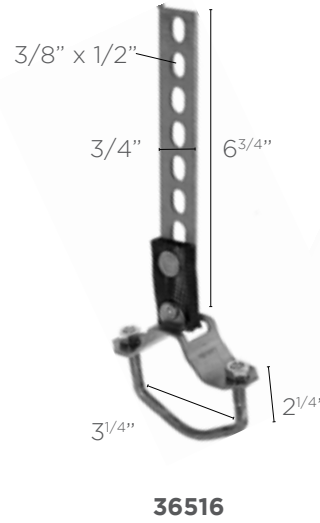
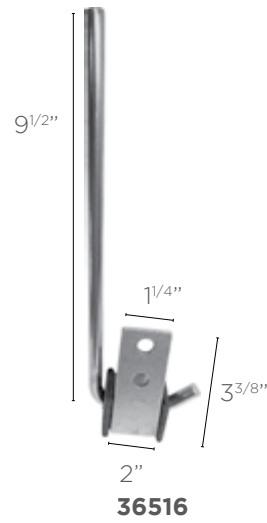



TUYAU FLEXIBLE (ALUMINISÉ)		
# PIÈCE	DIAM. INT.	LON-GUEUR
49105	3.00"	10.00'
46915	4.00"	6.00'
49070	4.00"	10.00'
46916	5.00"	6.00'
49071	5.00"	10.00'



Tuyau flexible (Galvanisé) 40001

TUYAU FLEXIBLES (GALVANISÉ)		
# PIÈCE	DIAM. INT.	LON-GUEUR
40000	1.00"	25.00'
40001	1.25"	25.00'
46971	1.50"	6.00'
40002	1.50"	25.00'
46972	1.75"	6.00'
46973	2.00"	6.00'
40005	2.00"	25.00'
46974	2.25"	6.00'
46975	2.50"	6.00'
40007	2.50"	25.00'

TUYAU DROIT (ALUMINISÉ)				
# PIÈCE	DIA. EXT.	LON-GUEUR	CALIBRE	
49045	1.50"	10.00'	17	
49046	1.75"	10.00'	17	
49069	2.00"	10.00'	13	
49047	2.00"	10.00'	16	
47972	2.00"	7.50'	16	
49068	2.25"	10.00'	13	
49048	2.25"	10.00'	14	
47973	2.25"	7.50'	14	
49067	2.25"	10.00'	13	
49049	2.50"	10.00'	14	
47974	2.50"	7.50'	14	
49195	2.75"	10.00'	14	
49065	3.00"	10.00'	13	
49159	3.00"	10.00'	14	
47963	3.00"	7.50'	14	
49160	3.50"	10.00'	14	
49161	4.00"	10.00'	14	
49099	4.00"	10.00'	16	
49162	5.00"	10.00'	14	
49064	5.00"	10.00'	16	



SoundFX® Silencieux - 17808



Connecteurs flexibles d'échappement - 52252

CONNECTEURS FLEXIBLES D'ÉCHAPPEMENT				
# PIÈCE	BAGUE	LON-GUEUR TOTAL	DIAM. ENTRÉE/SORTIE	LON-GUEUR FLEXIBLE
41791	Aucune	4.13"	1.75"	4.13"
41792	Aucune	6.13"	1.75"	6.13"
41793	Aucune	8.25"	1.75"	8.25"
51015	Aucune	4.00"	2.00"	4.00"
51021	Aucune	6.00"	2.00"	6.00"
51022	Aucune	8.00"	2.00"	8.00"
51111	Aucune	4.00"	2.25"	4.00"
51110	Aucune	8.00"	2.25"	8.00"
51143	Aucune	4.00"	2.50"	4.00"
51109	Aucune	6.00"	2.50"	6.00"
51108	Aucune	8.00"	2.50"	8.00"
51138	Aucune	10.00"	2.50"	10.00"
51023	Avec	8.50"	1.75"	4.00"
41597	Avec	10.00"	1.75"	6.00"
41452	Avec	12.00"	1.75"	8.00"
51024	Avec	8.50"	2.00"	4.00"
51025	Avec	10.50"	2.00"	6.00"
52252	Avec	12.50"	2.00"	8.00"
42216	Avec	13.88"	2.00"	10.00"
51083	Avec	10.50"	2.25"	6.50"

SOUNDFX® SILENCIEUX - UNIVERSEL

#PIÈCE	DIAMÈTRE ENTRÉE INTERNE	DIAMÈTRE SORTIE INTERNE	ENTRÉE DÉCALÉE	SORTIE DÉCALÉE	HAUTEUR SILENCIEUX	LARGEUR SILENCIEUX	LONGUEUR SILENCIEUX	LONGUEUR TOTAL
17871	1.50"	1.50"	Décalé	Décalé	6.00"	6.00"	12.00"	16.00"
18144	1.75"	1.75"	Décalé	Centre	3.25"	7.75"	15.00"	20.00"
18528	1.75"	1.75"	Décalé	Décalé	4.25"	9.75"	12.00"	14.50"
18135	1.75"	1.75"	Décalé	Décalé	6.00"	6.00"	17.00"	22.00"
17816	1.75"	1.75"	Décalé	Décalé	6.00"	6.00"	19.00"	26.75"
18102	2.00"	2.00"	Décalé	Centre	4.25"	8.81"	15.00"	21.50"
18157	2.00"	2.00"	Décalé	Décalé	4.25"	8.81"	15.00"	18.00"
17851	2.00"	2.00"	Décalé	Centre	4.25"	8.81"	16.00"	21.75"
18101	2.00"	2.00"	Décalé	Centre	4.25"	8.81"	18.00"	25.00"
17810	2.00"	2.00"	Décalé	Centre	4.25"	8.81"	18.00"	25.00"
18105	2.00"	2.00"	Décalé	Décalé	4.25"	8.81"	18.00"	24.50"

**SOUNDFX® SILENCIEUX - UNIVERSEL**

#PIÈCE	DIAMÈTRE ENTRÉE INTERNE	DIAMÈTRE SORTIE INTERNE	ENTRÉE DÉCALÉE	SORTIE DÉCALÉE	HAUTEUR SILENCIEUX	LARGEUR SILENCIEUX	LONGUEUR SILENCIEUX	LONGUEUR TOTAL
18150	2.00"	2.00"	Décalé	Centre	4.25"	9.75"	16.00"	20.50"
17874	2.00"	2.00"	Décalé	Centre	4.25"	9.75"	16.00"	20.75"
17840	2.00"	2.00"	Décalé	Centre	4.25"	9.75"	19.00"	23.75"
17877	2.00"	2.00"	Décalé	Décalé	4.25"	9.75"	19.00"	23.50"
17164	2.00"	2.00"	Décalé	Centre	4.25"	9.75"	19.00"	23.00"
17820	2.00"	2.00"	Décalé	Centre	4.25"	9.75"	21.00"	26.25"
18169	2.00"	2.00"	Décalé	Décalé	5.00"	5.00"	18.00"	24.00"
18130	2.00"	2.00"	Décalé	Décalé	6.00"	6.00"	17.00"	24.50"
17854	2.00"	2.00"	Décalé	Décalé	6.00"	6.00"	20.00"	27.00"
18129	2.00"	2.00"	Décalé	Décalé	6.00"	6.00"	25.00"	32.75"
17188	2.00"	2.13"	Centre	Décalé	4.25"	8.81"	13.00"	17.00"
18107	2.25"	2.00"	Décalé	Centre	4.25"	8.81"	18.00"	22.75"
17800	2.25"	2.00"	Décalé	Centre	4.25"	9.75"	21.00"	26.00"
18141	2.25"	2.25"	Décalé	Décalé	4.25"	8.81"	18.00"	23.00"
18106	2.25"	2.25"	Décalé	Centre	4.25"	8.81"	22.00"	30.00"
17843	2.25"	2.25"	Décalé	Décalé	4.25"	9.75"	18.00"	23.00"
17808	2.25"	2.25"	Décalé	Centre	4.25"	9.75"	19.00"	25.75"
17827	2.25"	2.25"	Décalé	Centre	4.25"	9.75"	25.00"	29.50"
18156	2.25"	2.25"	Décalé	Décalé	6.00"	6.00"	25.00"	29.25"
18142	2.25"	2.25"	Décalé	Décalé	6.00"	6.00"	25.00"	31.00"
17837	2.25"	2.25"	Décalé	Décalé	7.00"	7.00"	24.00"	29.25"
18177	2.50"	2.00"	Décalé	Centre	4.25"	8.81"	18.00"	26.00"
18112	2.50"	2.25"	Décalé	Centre	4.25"	8.81"	18.00"	25.50"
18113	2.50"	2.25"	Décalé	Centre	4.25"	8.81"	18.00"	26.00"
18176	2.50"	2.25"	Décalé	Décalé	4.25"	8.81"	20.00"	25.00"
18109	2.50"	2.25"	Décalé	Centre	4.25"	8.81"	22.00"	30.00"
17853	2.50"	2.25"	Décalé	Centre	4.25"	9.75"	18.00"	23.00"
17824	2.50"	2.25"	Décalé	Centre	4.25"	9.75"	21.00"	26.50"
18132	2.50"	2.25"	Décalé	Décalé	6.00"	6.00"	25.00"	32.50"
17842	2.50"	2.25"	Décalé	Décalé	7.00"	7.00"	25.00"	32.50"
18175	2.50"	2.50"	Décalé	Décalé	4.25"	8.81"	18.00"	23.00"
17197	2.50"	2.50"	Décalé	Centre	4.25"	9.75"	28.00"	36.50"
17165	2.50"	2.50"	Centre	Décalé	5.50"	11.00"	27.00"	31.00"
18138	2.75"	2.75"	Décalé	Décalé	7.00"	9.00"	24.00"	29.00"
17195	3.00"	2.25"	Centre	Décalé	4.25"	9.75"	23.00"	28.75"
18133	3.00"	2.25"	Centre	Décalé	4.25"	9.75"	23.00"	28.00"
18160	3.00"	3.00"	Décalé	Centre	4.25"	9.75"	20.00"	26.50"
18180	3.00"	3.00"	Décalé	Centre	4.25"	9.75"	22.00"	29.00"
17809	3.00"	3.00"	Centre	Décalé	4.25"	9.75"	23.00"	29.00"





wd40.ca  
3inone.ca



**PRODUIT MULTIFONCTION WD-40®**

Le produit multifonction WD-40® protège le métal contre la rouille et la corrosion, pénètre les pièces coincées, déloge l'humidité et lubrifie presque tout.

Le produit multifonction WD-40® : Problème résolu. Travail bien fait.



- 01161 85g
- 02300 226g avec Practico-tube®
- 01111 311g
- 01110 3.785L
- 01144 311g  
Vaporisateur de lubrifiant multifonction - grande vague
- 01204 18.9L Seu



**LUBRIFIANT MULTIFONCTION EZ-REACH® AVEC PRACTICO-TUBE® WD-40® 408 G**

02077

- Application 2 façons
- Tube flexible novateur de 20 cm (8 po) conserve sa forme, atteint plus aisément les endroits difficiles d'accès
- Idéal pour le coffre à outils



**WD-40® VAPORISATEUR DE LUBRIFIANT MULTIFONCTION DE 325 G, FORMULE ORIGINALE - TUBE INTELLIGENT PULVÉRISANT DANS 2 DIRECTIONS**

02272

- Application 2 façons
- Levez le tube pour obtenir un jet et abaissez - le pour vaporiser
- Ne perdez plus le tube®



**LE DETACHANT DE TAPIS A ACTION IMMEDIATE SPOT SHOT®**

00932 - 650ml Regular

- Chasse même les VIEILLES taches tenaces!
- Élimine sans frottement les taches tenaces sur les tapis!
- Excellent sur les taches de vin rouge, de sang, de jus de raisin, de boisson gazeuse, de café et plus encore!



**2000 CHASSES D'EAU**

90801 - 2000 Chasses d'eau bleu plus javellisant 100 g

- 2000 Chasses d'eau est le PREMIER nettoyant automatique de toilettes antibactérien de longue durée.
- Amélioré et concentré, il offre une action nettoyante continue pour désinfecter, nettoyer et désodoriser.



**LUBRIFIANT À LA SILICONE  
RÉSISTANT À L'EAU AVEC  
PRACTICO-TUBE®**  
02279

- Lubrifie, imperméabilise et protège.
- Séchage rapide sans résidus salissants
- Sans danger sur le caoutchouc, le vinyle et le plastique.



**GRAISSE AU LITHIUM BLANC  
HAUTE PERFORMANCE**  
01180

- Idéale pour les applications métal sur métal nécessitant une lubrification résistante et une protection contre la rouille et la corrosion.



**DÉGRIPPANT PÉNÉTRANT  
EN AÉROSOL AVEC  
PRACTICO-TUBE®**  
02278

- Aide à empêcher la réapparition de la rouille et de la corrosion et laisse une pellicule lubrifiante.



**DÉGRAISSANT POUR MACHINES  
ET MOTEURS - AÉROSOL  
MOUSSANT**  
01206

- Permet à l'équipement de fonctionner avec plus de régularité, d'avoir une plus longue durée de vie et de paraître neuf plus longtemps.
- Mousse pénétrant en profondeur.



**LUBRIFIANT SEC PTFE EN  
AÉROSOL RÉSISTANT À LA  
SALETÉ ET À LA POUSSIÈRE**  
01209

La formule au PTFE à séchage rapide procure une lubrification supérieure et une protection de longue durée contre la corrosion sans laisser de résidu huileux.



**LUBRIFIANT EN GEL HAUTE  
ADHÉSIVITÉ EN AÉROSOL**  
02221

- Lubrification de longue durée et sans dégâts
- Sans éclaboussures, même sur les pièces mobiles
- Sa capacité à s'autoréparer réduit la fréquence des applications
- Parfait pour les surfaces verticales



**NETTOYANT ET  
DÉGRAISSANT QUALITÉ  
INDUSTRIELLE**  
02266

Nettoyant et dégraissant à base d'eau, ininflammable et non aérosol formule puissante unique contenant un biosolvant sans danger pour les surfaces fragiles.

- S'utilise sans danger sur l'aluminium, le chrome, le verre, le plastique, le caoutchouc, l'acier inoxydable, le granit, le cuir, la peinture et plus encore.



**DÉGRAISSANT INDUSTRIEL  
425G**  
02220

- Dégraissant à base de solvant qui nettoie rapidement la machinerie, les moteurs et l'équipement afin d'améliorer leur fonctionnement et de les faire paraître comme neuf
- Idéal pour utilisation avec les moteurs d'automobiles et de camions, les jantes de pneus, les tracteurs, les chariots élévateurs, les engrenages et les chaînes, la machinerie lourde, les outils électriques et d'autres outils métalliques



wd40.ca  
3inone.ca



**LUBRIFIANT À LA SILICONE  
POUR EXTENSIONS 311G**  
02238

- Comprend un film protecteur transparent à séchage rapide, sans résidu salissant et qui n'attire pas la saleté
- Lubrifie, imperméabilise et protège contre la rouille et la corrosion
- Sans danger pour le caoutchouc, le vinyle et le plastique



**RETEMENT DE JOINT EN  
CAOUCHEUC 311G**  
02290

- Contient des inhibiteurs UV qui préviennent les fissures et la décoloration
- Formule de longue durée et résistante à l'eau réduit le frottement et l'usure



**LUBRIFIANT SEC POUR  
RAILS ET FENÊTRES 283G**  
02245

- Lubrifie et assure le bon fonctionnement des fenêtres et des rails de portes, des portes bloquées, des galets et des charnières des VR
- Sèche rapidement et n'attire pas la poussière, la saleté ou l'huile
- Sans danger pour le vinyle et le plastique



**L'HUILE À USAGES MULTIPLES**  
01135 88.7ml  
01138 236ml

L'huile 3-IN-ONE®, dans son contenant à bec verseur spécial, est parfaite pour les applications nécessitant une grande précision pour la lubrification et la prévention de la rouille.

**HUILE TOUT USAGE AVEC LE BEC  
MARKSMAN**  
01216

Forme ergonomique pour un usage aisé et un bon équilibre



**LUBRIFIANT POUR PORTES DE GARAGES**

02252

**LUBRIFIANT À LA SILICONE  
PÉNÉTRANT HAUTE PERFORMANCE**

01141

01140

01142

**CARACTÉRISTIQUES:**

**LUBRIFIANT POUR PORTES DE GARAGES 3-IN-ONE® - 311g**

- Lubrification haute performance pour les poulies, les roulements, les ressorts, les chaînes et les rails de portes.

**LUBRIFIANT À LA SILICONE 3-IN-ONE® - 311g**

- Lubrification haute performance
- Sèche vite, sans dégâts.
- Excellent pour lubrifier les équipements avant de les entreposer.

**PÉNÉTRANT HAUTE PERFORMANCE 3-IN-ONE® - 311g**

- Action rapide
- Idéal pour les usages sur les écrous, les boulons, les filets, les verrous, les chaînes et les objets rouillés qui sont coincés et ne bougent pas

**GRAISSE AU LITHIUM BLANC 3-IN-ONE® - 290g**

- Sèche rapidement et laisse une pellicule transparente qui ne tache pas, sans effet collant ni résidus salissants
- Préviend la rouille et la corrosion
- Lubrifiant durable et résistant



**SAME TASK TOOLS** - merchandised together to increase sales productivity and overall look.

**PROFESSIONAL HAND TOOLS**



**LUBRICATION**



**SPECIALTY TOOLS**



**BATTERY SERVICE**



**LIGHTING SOLUTIONS**



**CARGO CONTROL**

*An extensive variety of tools and accessories across over 4500 sku's*

*New 240,000 sq. foot distribution facility in Kent, WA*

*Third party testing to ensure quality products*

*Lifetime warranty attributes offered on many of our tools across the line*



worx.ca



This product meets Green Seal® Standard G3-418 based on effective performance and protective limits on VOCs and human & environmental toxicity. GreenSeal.org



NSF  
NATIONAL SANITATION FOUNDATION  
ANSI 60

EFFICACITE SUPERIEURE • PLUS SUR POUR L'UTILISATEUR • RESPECTUEUX DE L'ENVIRONNEMENT • RENTABLE

# PIÈCE	DESCRIPTION
<b>WORX BIODEGRADABLE HAND CLEANER</b>	
11-12 24	Biodegradable Hand Cleaner 1.85 oz (5 2.5 g.)
11-1104	Biodegradable Hand Cleaner 1 lb. (454 g.)
11- 2300	Biodegradable Hand Cleaner Stand-Up Pouch 3 lb (1362 g.)
11-2450	Biodegradable Hand Cleaner Stand-Up Pouch 4.5 lb (2040 g.)
11-1650-12	Biodegradable Hand Cleaner 6.5 oz. (184 g.)
11-9930	Reservoir Dispenser Accessory for use 11-9995 and 11-9999 (opt)
11-9965	Biodegradable Hand Cleaner - 1 lb. Dispenser
11-9997	Easy-Fill Dispenser
<b>WORX WATERLESS HAND SOAP &amp; DISPENSER</b>	
36-0432	Power Clean Waterless Hand Soap 32 oz. (945 ml.)
36-0401	Power Clean Waterless Hand Soap 1 Gallon (3.78 L)
26-9999	Walmart Dispenser (Gallon)
<b>WORX POWER CLEAN LIQUID HAND CLEANER &amp; DISPENSERS</b>	
47-10 24	Power Clean Liquid Hand Soap 3.38 oz (100 ml.)
47-0613	Power Clean Liquid Hand Soap 13 oz. (384 ml.)
47-0432	Power Clean Liquid Hand Soap 32 oz. (945 ml.)
47-0401	Power Clean Liquid Hand Soap 1 Gallon (3.78 L)
47-9990	Power Clean Manual Wall Mount Liquid Dispenser (1000 ml.)
47-9995	Power Clean Automatic Countertop Liquid Dispenser (400 ml.)
47-9999	Power Clean Automatic Wall Mount Liquid Dispenser (600 ml.)
<b>WORX POWER CLEAN FOAM HAND CLEANER AND DISPENSERS</b>	
48-0613	Power Clean Foam Hand Soap 13 oz. (384 ml.)
48-0432	Power Clean Foam Hand Soap 32 oz. (945 ml.)
48-0401	Power Clean Foam Hand Soap 1 Gallon (3.78 L)
48-9995	Power Clean Automatic Countertop Foam Dispenser (250 ml.)
48-9999	Power Clean Automatic Wall Mount Foam Dispenser (600 ml.)
<b>WORX POWER CLEAN LIQUID HAND SANITIZER</b>	
49-0613	Power Clean Hand Sanitizer 13 oz. (384 ml.)
<b>ATTAX PRODUCTS &amp; DISPENSERS</b>	
17-0401	ATTAX Light-Duty 4 bottles x 1 gal. (3.78 L.)
18-0401	ATTAX Heavy-Duty 4 bottles x 1 gal. (3.78 L.)
11-9955	WORX Closed Loop System
11-9956	Foamer
11-9957	Bottle Inserts
11-9958	Hose
19-1216	ATTAX Heavy-Duty Spray Degreaser 16 oz. (450 g.)

<b>PRODUIT</b>	<b>FOURNISSEUR</b>	<b>PAGE</b>
Abrasifs.....	Norton.....	69-70
Adaptateurs.....	FMSI.....	21
Adaptateurs hydrauliques.....	FMSI.....	22
Additifs pour carburant.....	CRC.....	13-14
.....	Lucas Oil.....	58-89
.....	Rislone.....	94
Adhésifs.....	Gorilla.....	27
.....	Loctite.....	57
.....	NLS Products.....	67
.....	Norton.....	71
.....	Permatex.....	74
Aimant thermique.....	Phillips & Temro.....	80
Anti-fuite.....	Lucas Oil.....	58
Antigel.....	Prestone.....	84,86,87
.....	Prestone.....	84,86
Antigrippant.....	Loctite.....	57
Antirouille.....	CRC.....	14
.....	Dupli-Color.....	18
.....	Rust Check.....	95
Apprêts.....	Dupli-Color.....	18
Assainisseurs d'air.....	Little Trees.....	54
Attaches de câble.....	Pico.....	81
Balais.....	M2 Professional.....	61-62
Balais à neige.....	Hopkins.....	39
Bandelettes de test.....	NLS Products.....	68
Batteries.....	Energizer.....	19
Bavettes.....	Triple C.....	98
Bec.....	GPI.....	30
Bobines.....	FMSI.....	21
Bornes.....	Pico.....	82
Bornes et connecteurs.....	Grote.....	35
Bouchons.....	Milton.....	63-64
Brosses.....	M2 Professional.....	61-62
Brosses à neige.....	Hopkins.....	39
Cale de roue.....	Triple C.....	98
Capsules de valve.....	Milton.....	63
Chaînes.....	Ancra.....	2
Chauffages.....	Phillips & Temro.....	77-80
Chiffons.....	Kimberly-Clark.....	52
Clés.....	Irwin Tools.....	48
Climatisation et refroidissement.....	CPS/UView/MotorVac.....	11-12
Colorants.....	Cliplight.....	8
.....	CPS/UView/MotorVac.....	11-12
Connexion de batterie.....	Grote.....	36
Connexions de remorque.....	Grote.....	36
Contrepoids de roue.....	Perfect Equipment.....	72
Convertisseur de rouille.....	Rust Check.....	95
Convertisseurs.....	Walker.....	99
Corde.....	Groupe BBH.....	38
Coupleurs.....	Milton.....	63-64
Couteaux utilitaires.....	Irwin Tools.....	47
Couvertures de batterie.....	Phillips & Temro.....	80
Crème pour les mains.....	Gorilla.....	27
Dégraissant.....	CRC.....	13
.....	Professional Cleaning Equipment.....	88
.....	WD-40.....	104
.....	Worx.....	107

<b>PRODUIT</b>	<b>FOURNISSEUR</b>	<b>PAGE</b>
Désinfectant .....	Permatex .....	76
Détachant pour taches de tapis .....	WD-40 .....	103
Détail .....	ArmorAll .....	4
.....	Lucas Oil .....	59
.....	Permatex .....	76
.....	Professional Cleaning Equipment .....	88
Détection de fuite .....	Cliplight .....	8
.....	CPS/UView/MotorVac .....	11-12
Déverglaçant pour pare-brise .....	CRC .....	13
Échappement .....	Walker .....	99-102
Éclairage .....	Cliplight .....	8-9
.....	Grote .....	31-32
Éclairage de travail .....	Cliplight .....	8-9
.....	Energizer .....	19
.....	Grote .....	33
Écran urinaire .....	M2 Professional .....	61
Écrous de roue .....	H Paulin .....	41
Écrous de tube .....	FMSI .....	21
Égouttement d'huile .....	WD-40 .....	105
Électrique .....	Grote .....	36
Élingues de levage .....	Ancra .....	3
Email .....	Dupli-Color .....	18
Ensembles de frein de remorque .....	PTC .....	89
Ensembles de scies-cloches .....	Lenox .....	49
Époxy .....	J-B Weld .....	50-51
.....	NLS Products .....	68
.....	Permatex .....	74
Feuille protectrice .....	Norton .....	71
Fil et câble .....	Grote .....	35
Film fluide .....	NLS Products .....	66
Fixations automobiles .....	H Paulin .....	41
Fluide de transmission .....	Irving Blending & Packaging .....	44,46
Fluide pour tracteur .....	Irving Blending & Packaging .....	46
Fluides de direction assistée .....	Lucas Oil .....	59
.....	Prestone .....	85
Fluides de réparation .....	Rislone .....	93-94
Fournitures de soudage .....	Forney .....	25-26
Frein filet .....	J-B Weld .....	51
.....	Loctite .....	55-56
.....	Permatex .....	73
Fusibles .....	Bussmann .....	7
.....	Pico .....	81-82
Gants .....	Groupe BBH .....	37-38
Gicleurs de lave-glace .....	Dorman .....	16
Graisse .....	CRC .....	13-14
.....	Irving Blending & Packaging .....	45
.....	Loctite .....	57
.....	WD-40 .....	104-105
Huile de chaîne .....	Irving Blending & Packaging .....	46
Huile de compresseur .....	Milton .....	63
Huile de moteur .....	Irving Blending & Packaging .....	43
.....	Lucas Oil .....	59
.....	Mobil 1 .....	65
Huile de pénétration .....	NLS Products .....	67
Huile de transmission .....	Irving Blending & Packaging .....	45
Huile hydraulique .....	Irving Blending & Packaging .....	45

<b>PRODUIT</b>	<b>FOURNISSEUR</b>	<b>PAGE</b>
Hydraliners .....	Phillips & Temro .....	77
Interrupteurs.....	Pico.....	82-83
Jauges .....	Milton.....	64
Joint d'étanchéité .....	J-B Weld.....	51
.....	Loctite.....	56
.....	Permatex .....	73-74
Kits de bouchons LIT .....	Phillips & Temro .....	78
Kits de moyeu de remorque.....	PTC.....	89
Klaxons.....	Fiamm .....	20
Lames.....	Irwin Tools .....	47
Lames de scie .....	Lenox.....	49
Lampes de poche .....	Energizer .....	19
Lignes de frein.....	FMSI .....	21
Lingettes.....	ArmorAll .....	5
.....	Kimberly-Clark.....	52
Liquide d'échappement.....	Irving Blending & Packaging.....	45
Liquide de frein .....	Prestone.....	85
Liquide de transmission.....	Lucas Oil .....	59
.....	Mobil 1 .....	65
Lubrifiant pour freins.....	Permatex .....	75
Lubrification.....	CRC .....	13-14
.....	CRC .....	14
.....	WD-40.....	103-104
Lunettes de sécurité.....	Groupe BBH.....	38
Mèches de perceuse.....	Lenox.....	49
Montage de roulement.....	Loctite.....	55
Mouchoirs .....	Kimberly-Clark.....	53
Nettoyant moteur.....	Irontite .....	42
Nettoyant pour acier inoxydable.....	Permatex .....	76
Nettoyant pour batterie .....	CRC .....	13
.....	Permatex .....	75
Nettoyant pour cuvette de toilette.....	WD-40.....	103
Nettoyant pour freins .....	CRC .....	13
Nettoyant pour pièces.....	Permatex .....	76
Nettoyant pour plancher de garage.....	Permatex .....	76
Nettoyant pour système de refroidissement en céramique.....	Irontite .....	42
Nettoyant pour vitres .....	CRC .....	13
.....	Permatex .....	76
.....	Professional Cleaning Equipment.....	88
Nettoyants.....	CRC .....	13-14
.....	WD-40.....	103,104
.....	Worx .....	107
Nettoyants pour les mains .....	Kimberly-Clark.....	53
.....	Permatex .....	76
.....	Worx .....	107
Outil de sertissage.....	Pico.....	83
Outils de nettoyage .....	Hopkins.....	40
Packs pratiques.....	H Paulin .....	41
Panneaux de sol.....	M2 Professional .....	61
Peinture (étrier) .....	Dupli-Color .....	18
Peinture (moteur).....	Dupli-Color .....	18
Peinture antirouille .....	Rust Check.....	95
Pelle .....	Hopkins.....	39
Pelle à poussière.....	M2 Professional .....	61
Pénétrants .....	CRC .....	14
Phares.....	Energizer .....	19
.....	Sylvania.....	96



<b>PRODUIT</b>	<b>FOURNISSEUR</b>	<b>PAGE</b>
Pinces.....	Irwin Tools .....	47-48
Pinces coupantes.....	Pico.....	83
Poignées de porte .....	Dorman.....	17
Pompe manuelle.....	GPI .....	29
Pompes de transfert de carburant.....	GPI .....	29-30
Prévention de la rouille .....	Rust Check.....	95
Produits chimiques pour climatisation.....	FMSI .....	24
Produits d'air enroulé.....	Grote.....	35
Produits de fusible.....	Grote.....	35
Protecteur de batterie.....	Permatex .....	75
Protecteur de rouille.....	Dupli-Color .....	18
Protecteurs d'angle.....	Ancra .....	1
Protection de l'alimentation .....	Grote.....	36
Pulvérisateur à gâchette .....	M2 Professional .....	61
Purificateur d'air .....	Cliplight .....	8
Raccords .....	FMSI .....	22
.....	Milton.....	63-64
Raccords et adaptateurs de tuyaux.....	Dayco .....	15
Raccords pour climatisation.....	FMSI .....	23
Racleurs .....	Hopkins.....	40
.....	M2 Professional .....	62
Réparation de fuite .....	Rislone .....	91-92
Réparation de joint d'étanchéité.....	Rislone .....	92
Réparation de moteur .....	Rislone .....	93
Ressorts .....	Irwin Tools .....	48
Revêtement de roue.....	Dupli-Color .....	18
Ruban adhésif.....	Pico.....	81,83
Ruban électrique.....	Permatex .....	74
Sacs à ordures.....	Ralston.....	90
Sangles à cliquet .....	Ancra .....	3
Sangles d'arrimage à cliquet.....	Ancra .....	3
Sangles de récupération.....	Ancra .....	3
Scellant.....	Permatex .....	74
Scellant (pneu).....	NLS Products .....	66
.....	NLS Products .....	66
Scellant pour radiateur.....	Irontite .....	42
Sécurité.....	Grote.....	34
.....	Hopkins.....	39
Serviettes .....	Kimberly-Clark.....	52
Silicone .....	Loctite.....	56
Soudage.....	Pico.....	83
Supports et suspensions .....	Walker.....	100
Tendeurs de charge.....	Ancra .....	2
Tés.....	FMSI .....	21
Torches .....	Bernzomatic.....	6
.....	Pico.....	83
Traitement de rouille.....	NLS Products .....	67
Traitement moteur.....	Rislone .....	92
Treuil .....	Ancra .....	1
Tue-insectes .....	CRC .....	14
Tuyau (carburant) .....	GPI .....	30
Tuyauterie.....	Pico.....	82
.....	Walker.....	101
Tuyaux.....	Continental.....	10
.....	Dayco .....	15
Unions.....	FMSI .....	21
Vannes à aiguille.....	FMSI .....	22

